

令和8年度

第78回北海道高等学校体育連盟室蘭支部 バドミントン選手権大会

兼 第78回北海道高等学校バドミントン選手権大会室蘭支部予選会

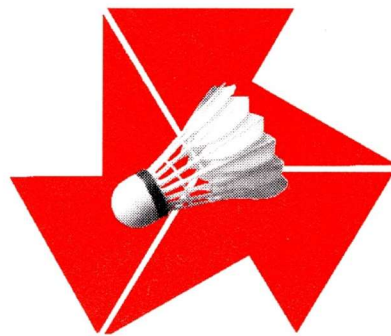

【期 日】 令和8年5月26日（火）～5月28日（木）

【会 場】 苫小牧市総合体育館

【主 催】 北海道高等学校体育連盟室蘭支部

苫小牧地区バドミントン協会 室蘭地区バドミントン協会

【主 管】 北海道高等学校体育連盟室蘭支部バドミントン専門部

【当番校】 北海道苫小牧総合経済高等学校

高体連のマーク

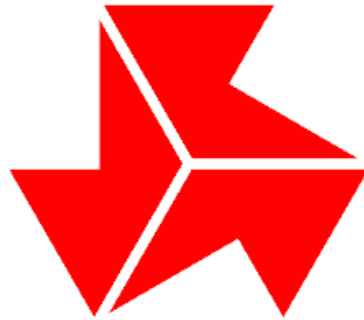

競技は力であり、進歩は技の錬磨にまつ、
しかし、競技者はこれをつつむに明朗な精神を
もってせねばならない。

高体連のマークを構成する「**三つのK**」は、
これを意味している。

K R A F T …… 力

K U N S T …… 技

K L A R H E I T …… 明朗な精神

がそれであり、しかもその真紅の色彩は、
「**若人の情熱**」を示すものである。

開 会 式 次 第

- 1 選手 整 列
- 2 開 式 通 告
- 3 開 会 宣 言 北海道苫小牧総合経済高等学校教頭 宮 本 磨巳子
- 4 大会委員長挨拶 北海道苫小牧総合経済高等学校校長 島 瀬 展 成
- 5 レフェリー注意 高体連バドミントン室蘭支部専門委員 橋 本 信一郎
- 6 選 手 宣 誓 北海道苫小牧総合経済高等学校バドミントン部主将 齊 藤 瑞 紀
- 7 閉 式 通 告
- 8 諸 連 絡
- 9 選 手 退 場

閉会式は実施しません。

表彰式は、学校対抗男女団体戦および個人対抗男女ダブルスは、

3日目の朝の公式練習後に行います。

個人対抗男女シングルスは、順位確定次第随時行います。

大会役員

大会長 北海道高等学校体育連盟室蘭支部長 安達 妙己
北海道苫小牧南高等学校長

副大会長 苫小牧地区バドミントン協会会長 遠藤 連
室蘭地区バドミントン協会会長 吉野 幸広

顧問 越川 慶一 桔梗原 憲

参与 参加各高等学校長

大会委員長 北海道苫小牧総合経済高等学校長 島瀬 展成

大会副委員長 北海道苫小牧総合経済高等学校教頭 宮本磨巳子
苫小牧地区バドミントン協会理事長 池田 孝義
室蘭地区バドミントン協会理事長 山平 博美

大会委員

石田 海斗 成田 百花 浜川 遼太 池田 優太 千歳 龍次 前多 優介
永井 優輝 山田 康太 雨宮 雅幸 阿部 兼治 菅藤 将之 東 憲吾
熊谷 大樹 野呂 康博 奥村 隆展 中村 仁 田井中秀人 立野慎一郎
大澤 拓実 高橋 点 宮川 重徳 宇佐見海斗 橋本信一郎 紺野 宏之
高森 直人 大場 颯人 轟木 優 小山内凱人 小山内政敏 岡田 妃可
今田 祐嗣 熊谷 浩也 脇坂 拓文 米川 賢 樋渡 将人 中川 直子
後藤田知恵 大川 和彦 瀧 直也 太田 雄介 吉田 大 田村 夢衣
小林 瑞樹 吉松 達哉 山本 紗織 神 康裕 加納 広 池田 慎一
松尾 優子 神指 玲那 触澤 和樹 松田 大輝 丸山 珠世 伊藤 孝浩
北村 繁典 山本 康史 金谷 昭仁

競 技 役 員

レフェリー	高体連バドミントン室蘭支部専門委員	橋本信一郎
競技副役員長	高体連バドミントン苫小牧ブロック専門委員	樋渡 将人
	高体連バドミントン室蘭ブロック専門委員	中川 直子
デュピティレフェリー	北海道苫小牧総合経済高等学校	山本 康史
デュピティレフェリー	苫小牧地区バドミントン協会競技審判委員長	松田 大輝
競技審判副部長	苫小牧地区バドミントン協会競技審判副部長	伊藤 孝浩
	室蘭地区バドミントン協会競技審判委員長	高瀬 舞

競 技 委 員

競技会場係	樋渡 将人	東 憲吾	雨宮 雅幸
進行・シャトル	米川 賢	神 康裕	野呂 康博
記録・報道	佐藤 優樹	触澤 和樹	
総務委員	金谷 昭仁	山口 忠彦	
式典・表彰	山本 康史	金谷 昭仁	
受付・接待	佐藤奈緒美	上沢 優奈	
会計	神谷 裕子		
救護	上沢 優奈		
審判員	室蘭支部大会参加各高等学校バドミントン部顧問 室蘭支部大会参加各高等学校バドミントン部員		
線審	室蘭支部大会参加各高等学校バドミントン部員		
補助員	室蘭支部大会参加各高等学校バドミントン部員		

令和8年度 第78回北海道高等学校体育連盟室蘭支部バドミントン選手権大会
兼 第78回北海道高等学校バドミントン選手権大会室蘭支部予選会 開催要項

- 主催 北海道高等学校体育連盟室蘭支部 苫小牧地区バドミントン協会 室蘭地区バドミントン協会
 主管 北海道高等学校体育連盟室蘭支部バドミントン専門部
 当番校 北海道苫小牧総合経済高等学校
 〒053-0052 北海道苫小牧市新開町4丁目7番2号 Tel 0144-55-9264 FAX 0144-55-9263
- 1 期日・日程 令和8年5月26日(火)～5月28日(木)
 令和8年5月26日(火) 9:00 開会式
 9:20 競技開始(団体戦)
※参加校・参加人数によっては、個人戦複が入る可能性があります。
 27日(水) 9:10 競技開始(個人戦複・単)
 28日(木) 8:50 表彰
 9:15 競技開始(個人戦単)
- 2 会場 苫小牧市総合体育館(北海道苫小牧市末広町3丁目2-16 Tel 0144-34-7715)
- 3 競技種目 (1) 学校対抗男女団体戦
 (2) 個人対抗男女個人戦(単・複)
- 4 競技規則 2026年度(令和8年度)(公財)日本バドミントン協会競技規則、同大会運営規程及び同公認審判員規程による。
- 5 参加資格 (1) 選手は、学校教育法第1条に規定する高等学校(中等教育学校後期課程を含む)に在籍する生徒であること。但し、休学中、留学中の生徒を除く。
 (2) 選手は、北海道高等学校体育連盟に加盟している学校の生徒であること。
 (3) 選手及び監督・コーチ・マネージャーは、北海道バドミントン協会に会員登録を完了した者とする。
 (4) 高体連主催大会参加者災害補償制度に加入した者、または、加入の意思のある者。
 (5) 年齢は2007年4月2日以降に生まれたものとする。但し、出場は同一競技3回までとし、同一学年での出場は1回限りとする。
 (6) チーム編成において全日制課程、定時制課程、通信制課程の生徒による混成は認めない。
 (7) 以下の場合に限り、複数校合同チームの大会参加を認める。
 ア 統廃合対象校の合同チーム(統廃合完了前の2年間に限る)
 (8) 転校・転籍後、6ヶ月未満の者は同一競技への参加を認めない(外国人留学生もこれに準じる)。但し、一家転住などやむを得ない場合は、支部長の認可があればこの限りではない。大会開始前のエントリー変更期限前に6ヶ月が経過し出場資格が発生した場合、団体競技種目や団体戦では、エントリー変更のルールがある場合には、そのルールに従って変更を認める。
 (9) 出場する選手は、あらかじめ健康診断を受け、在学する学校の校長の承認を必要とする。
 (10) 参加資格の特例
 ア 上記(1)(2)に定める生徒以外で大会参加資格を満たす生徒について、大会参加の別途に定める規程に従い大会参加を認める。
 イ (5)の但し書きについては、学年の区分を設けない課程に在籍する生徒の出場は、同一競技3回までとする。なお、高等専門学校については、第3学年までの19歳未満の者に限る。

【大会参加資格の別途規程】

- 1 学校教育法第72条、115条、124条及び134条の学校に在籍し、室蘭支部高校体育大会に参加を認められた生徒であること。(72条:特別支援学校、115条:高等専門学校、124条:専修学校、134条:各種学校)
- 2 以下の条件を具備すること。
 (1) 大会参加資格を認める条件
 ア 北海道高等学校体育連盟の活動の目的を理解し、それを尊重すること。
 イ 参加を希望する特別支援学校、高等専門学校、専修学校及び各種学校にあっては、学齢、就学年限ともに高等学校と一致していること。また、広域通信連携校の生徒による混成は認めない。
 ウ 各学校にあっては、部活動が教育活動の一環として、日常継続的に責任ある顧問教員の指導のもとに適切に行われており、活動時間等が高等学校と比べて著しく均衡を失することなく運営が適切であること。
 (2) 大会参加に際し守るべき条件
 ア 支部高校体育大会参加生徒の指導基準及び支部高校体育大会参加者心得を遵守し、競技種目開催要項及び、申し合わせ事項等に従うとともに、大会の円滑な運営に協力すること。
 イ 大会参加に際しては、責任ある教員が引率するとともに、万全の事故対策を講じておくこと。
 ウ 大会参加料は、エントリー選手1名780円とする。

- (11) 支部大会に参加できるチーム及び選手数は次のとおりとする。
 団体戦:各校男女とも各1チームとする。
 個人戦:各校男女とも3複3単以内とする。

- 6 引率・監督 (1) 引率責任者は、当該校の教員とする。校長から引率を委嘱された「部活動指導員」(学校教育法施行規則第78条の2に示された者)も可とする。
(2) 監督は校長が認めた教職員とする。引率責任者と監督が同一の場合は教員とする。
- 7 チーム編成 (1) 課程(全日制課程、定時制課程、通信制課程)ごとの生徒によるチームであること。
(2) 団体戦は監督1名、コーチ1名、マネージャー1名、選手5~7名以内とする。ただし、マネージャーが生徒の場合は選手を兼ねることができる。外国人留学生の選手は2名までとし、出場できる試合は、その出場数(1名または2名)にかかわらず1対抗戦につき1試合だけとする。
- 8 競技方法 【団体戦】
(1) 2複3単による学校対抗トーナメント方式。試合順序は複1→複2→単1→単2→単3の5マッチ制とし、単1に出場した選手は他のマッチには出場できない。
(2) 初回戦から3マッチ先取で行う。
(3) ゲームの進行状況により、各マッチを同時に行うこともある。
【個人戦】
(1) トーナメント方式。試合順序は複→単の順とする。
- 9 使用用具・用器具 (公財)日本バドミントン協会検定・審査合格用具・用器具及び2026年度(令和8年度)第1種検定合格シャトルを使用する。
- 10 参加申込 (1) 申込方法 所定の用紙(参加申込書・大会関係者名簿)に記入するとともに参加料を添えて申し込むこと。
※参加申込用紙は送付前、Excelデータを当番校事務局宛にEmailに添付して送信すること。
※何らかの事情で郵送が間に合わない場合、当番校事務局宛まで連絡すること。
※参加料が間に合わない場合には、組合せ抽選会の時に持参すること。
(2) 郵送先・メールアドレス 〒053-0052 北海道苫小牧市新開町4丁目7-2
北海道苫小牧総合経済高等学校 高体連室蘭支部バドミントン大会事務局 宛
Tel 0144-55-9264 Fax 0144-55-9263 Email soukei-z4@hokkaido-c.ed.jp
(3) 申込期日 令和8年5月12日(火)必着
- 11 参加料 (1) 選手1名につき500円(マネージャーが生徒で選手を兼ねる場合は、参加料を徴収しない)ただし、別途規程の参加者は780円)
(2) 専門部運営負担金 団体戦に出場する男女それぞれ1チーム1,000円。
※専門部運営負担金については、組合せ抽選会時に支部専門委員に納入すること。
- 12 シャトル負担 団体戦 各校男女1チーム毎18個(1ダース半)
個人戦 複1組毎3個、単1名毎3個
- 13 宿泊 斡旋はしない。宿泊する場合、各校で手配すること。
- 14 表彰等 (1) 団体戦・個人戦ともに、随時行う。
(2) 全道大会出場資格について
【令和8年度全道大会開催地 旭川市 6月16日(火)~19日(金)】
団体戦 3位まで 個人戦 5位まで(ただし女子複は4位まで)
全道大会に参加できるチーム及び選手は次のとおりである。

【団体戦】

ブロック	北北海道					南北海道				
	空知	旭川	名寄	オホーツク	十勝	釧根	札幌	函館	室蘭	小樽
支部										
BT (31+1)	2	3	2	2	3	3	8	3	3	2
GT (30+1)	2	3	1	2	3	3	8	3	3	2

※開催支部から、さらに1チーム出場できる。

【個人戦】

ブロック	北北海道					南北海道				
	空知	旭川	名寄	オホーツク	十勝	釧根	札幌	函館	室蘭	小樽
支部										
BD (42)	3	4	3	4	4	4	8	4	5	3
BS (43)	4	4	3	4	4	4	8	4	5	3
GD (41)	3	4	3	4	4	4	8	4	4	3
GS (42)	3	4	3	4	4	4	8	4	5	3

※個人戦出場単・複4名(組)以上の支部は2校以上、単・複7名(組)以上の支部は3校以上出場すること。

- 15 諸会議 組合せ・顧問会議 令和8年5月19日(火)10:00 北海道苫小牧総合経済高等学校 会議室(予定)
- 16 補助生徒 競技運営の円滑化に万全を期するため、原則個人戦単・複の1ペア・1選手につき、それぞれ1名の補助生徒を認める(男女各6名まで)。ただし、団体戦については補助生徒を認めない。
学校長の承認を受けた大会関係者名簿を参加申込書とともに提出すること。
補助生徒は、審判業務に従事する。
- 17 備考 (1) 競技中の服装は、大会運営規程第23条によるものを着用し、上衣の背面には必ず高等学校名を明記すること。(ゼッケン可、縦20cm×横30cm)。なお、上衣・下衣とも表記内容については同規程第24条と高体連規程に従うこと。
(2) プログラム配付数は、参加人数分とする。
(3) 学校対抗、個人対抗ともに敗者審判制で行う。
(4) 学校対抗団体戦の選手・監督・コーチ・マネージャーの登録変更は、大会初日(26日)8:30までとする。なお、選手・監督・コーチ・マネージャーの追加登録は認めない。

I 競技審判上の注意

○全般的事項

- (1) この大会は、北海道高等学校体育連盟が定めた大会実施要項及び(公財)日本バドミントン協会競技規則、同大会運営規程及び同公認審判員規程により行います。
- (2) 敗者審判制とします。なお、初回戦についてはシード校にお願いすることがありますので、ご協力ください。また、原則として、サービスジャッジはつけません。
- (3) 試合進行の状況により、試合開始時刻及びコート(会場)を変更することがありますので、放送に注意してください。
- (4) 試合が連続する場合は、10分間のインターバルを与えます。
- (5) 各試合(マッチ)のインターバルは次の通りです。(競技規則第16条第2項)
 - すべてのゲーム中、一方のサイドのスコアが8点になった時、60秒を超えないインターバルを認めます。(選手は20秒前にはコートに入ること)
 - 第1ゲームと第2ゲームの間、第2ゲームと第3ゲームの間に120秒を超えないインターバルを認めます。(選手は20秒前にはコートに入ること)
- (6) インターバル中にアドバイスができるのは監督・コーチなど同時に2人までです。主審の「(コート番号)20秒」でコートから離れてください。なお、コーチングシートを設けます。コーチングシートでは、応援行為は認められませんのでご注意ください。また、モバイル機器などを使用したコーチングは禁止されていますので、持ち込まないでください。
- (7) 試合(マッチ)中の水分補給、汗ふきなどは必ず主審の許可を得てください。なお、氷嚢の使用はインターバル中のみとします。
 - 容器は倒れてもこぼれないスクイーズボトルなどを使用してください。
 - 氷嚢はベンチ、コーチングシートで保冷バッグに入れ、保管してください。
- (8) サービスの遅延行為に関しての判定は主審が行います。
- (9) 主審が必要と認めた以外のプレーの中断は、一切認められません。
- (10) 次のような違反行為に対しては厳正に対処します。(競技規則第16条)
 - 息切れなど体力回復等の遅延に関わる行為、またはアドバイスを受けるためにプレーを遅らせる行為。
 - 主審の許可なしにコートを離れること。
 - 故意にシャトルに手を加えたり破損したりする行為。
 - 審判員や観客に対し横柄な振る舞い、下品で無礼な態度、言動。
 - 見苦しい着衣でプレーする。
 - ラケットや身体でネットなどのコート施設を叩いたり、耳障りなかけ声や叫び声を発するなどの不快な振る舞い。
- (11) 交換用ラケット・タオル・ドリンク類は、すべて各自のバッグに入れてください。
- (12) 競技中は、大会運営規程第23条によるものを着用し、上衣の背面には必ず高等学校名を明記してください。(ゼッケン可)
なお、上衣・下衣とも表記内容については同規程第24条と高体連規程に従ってください。
- (13) 競技中の怪我や病気は、主審が判断します。もし必要ならレフェリーを呼び、レフェリーの判断に従うこととなります。
- (14) 審判の判定に「抗議」や「異議」を唱えることは一切認められません。もし判定に疑問がある場合は、次のサービスがなされる前に「質問」をすることができます。ここで、質問ができる者とは、団体戦においては当該選手と監督、個人戦においては当該選手に限ります。
- (15) 競技場内では携帯電話の電源を切るか、マナーモードにしてください。また、競技フロア内では携帯電話の使用は一切認めません。
- (16) ベンチおよびコーチングシートでの監督・コーチの服装等については、シャツを着用する場合は襟付きのシャツ(ポロシャツ等)とし、長ズボン(スラックス・ジャージ等)を着用すること。ただし、夏季については、略装としてハーフパンツ及び七分ズボンを認める場合がある。また、サンダル履きは認めない。
- (17) その他は、監督会議用資料のとおりとします。

○学校対抗に関する事項

- (1) 監督、コーチ、マネージャー及び選手の変更は、**大会初日(26日)8:30迄**とし、以後の変更は一切認められません。また、選手・コーチ・マネージャーの追加は認めません。
- (2) 初回戦のオーダー用紙は封筒の中に入っています。次回戦以降は主審が直接手渡します。
- (3) オーダー用紙の提出時は必ず監督名の署名をしてください。
- (4) オーダー用紙は、封筒に入れ、放送で指示のあった時刻に本部に提出してください。
- (5) 定時(指示のあった時刻)までにオーダー用紙の提出がないときは棄権とします。
- (6) 試合のコールがあったら、エントリーしている者(監督1名・コーチ1名・マネージャー1名・選手5~7名は指定されたコートに集合し、主審の指示に従ってください。

- (7) 試合前の練習は、各学校2分間です。主審の指示で試合毎、オーダー確認後すみやかに行ってください。(個人戦は練習時間を設けない。)
- (8) 試合は1回戦より、2～3コート並行して行うことがあります。その際、同一選手が連続して試合をする場合のインターバルは10分とします。
- (9) 試合は勝敗決定(3マッチ先取)後、打ち切りとします。ただし、D1、D2、S1を保証する。
- (10) 勝敗決定後は、主審の指示により対戦チームと挨拶をしてから退場してください。

○個人対抗(個人戦)に関する事項

- (1) 選手の変更はいかなる場合でも認められません。
- (2) 選手は、定時(指示のあった時刻)に速やかに試合コートに入ってください。
- (3) 勝敗決定後は、主審の指示により対戦相手と挨拶をしてから退場してください。
- (4) 個人対抗は進行状況により、ダブルスを優先し、シングルの試合順序を変更します。
- (5) ダブルスを棄権した場合、原則、棄権後に開始されるシングルスに出場できません。但し、レフェリーの判断によってやむを得ない事情として認められる場合があるので、棄権する理由を告げその判断に従ってください。(大会運営規程第19条適用)

2 一般上の注意

- (1) 競技会場の開場予定は、午前8時00分です。
- (2) 競技場で使用する運動靴は、競技用と屋外用をはっきり区別してください。(アリーナ土足厳禁)
- (3) 応援は高校生らしく、節度をもって行ってください。他の観覧者の妨げになる応援や、鳴り物、うちわ、メガホンなどを利用した応援は禁止します。
- (4) フロア内での飲食やハードタイプのクーラーボックスの持込は禁止します。
- (5) 部旗を使用する際には競技に支障がないように配慮をお願いします。なお、大会本部が競技や大会運営に支障があると判断した場合、指示に従って移動してください。
- (6) 観覧席以外からのビデオ撮影は禁止します。(PC、タブレット型、携帯型を含む)
- (7) フラッシュ使用の写真撮影は、競技の妨げになりますのでご遠慮ください。
- (8) 競技中は各チームとも観覧席で応援し、コートには近寄らないでください。
- (9) 貴重品・ラケット類の管理は、各校で責任を持って行ってください。
- (10) 表彰について
 - ①学校対抗団体戦表彰・個人対抗個人戦ダブルスの表彰は、3日目の朝の公式練習後に行います。該当選手は参加してください。
 - ②個人対抗男女シングルスは、順位確定次第随時行います。準備ができ次第放送でお知らせしますので、該当選手は参加してください。

3 当番校事務局より連絡

- (1) 貴重品は各校で責任を持って管理し、盗難には十分気をつけてください。
- (2) 飲食は、観覧席及びロビー等指定された場所で行ってください。ゴミは各校で責任を持って回収し持ち帰ってください。ゴミ袋が不足の場合は、当番校まで申し出てください。
- (3) 床に水をこぼしたり、汚したりしないようにして下さい。万が一汚れた際には、各校できれいにしてください。
- (4) ロビー等でのウォーミングは行わないでください。また、指示された場所以外には立ち入らないでください。なお、非常口は事前にご確認ください。
- (5) 競技場以外でシャトルを使つての練習はご遠慮ください。
- (6) ビデオカメラなどの充電のために、コンセントを使用しないでください。
- (7) 転落防止のため、観覧席での応援は身を乗り出さないようにしてください。
- (8) 取得した個人情報大会プログラム、北海道高体連バドミントン専門部ホームページ(ただし大会結果のみ)、会場内外の掲示物・報道による公開以外に使用することはありません。
- (9) その他、使用については係の指示に従ってください。
- (10) AEDの設置場所は、ステージ上本部席あるいは体育館事務室にあります。

公式練習割り当て(苫小牧市総合体育館)

第1日 令和8年5月26日(火)

コート 時間	1	2	3	4	5	6	7	8	9	10	11	12
8:10~	苫小牧地区男子											
8:20~	室蘭地区男子						苫小牧地区女子					
8:30~	苫小牧地区女子			室蘭地区女子						団体戦出場校以外 の個人戦出場者 【両地区男女】※		
8:40~	団体戦出場校以外 の個人戦出場者 【両地区男女】※		開会式準備			団体戦出場校以外 の個人戦出場者【両地区男女】※1コート4名						
9:00~	開会式											
9:20~	競技開始											

第2日 令和8年5月27日(水)

コート 時間	1	2	3	4	5	6	7	8	9	10	11	12
8:10~	苫小牧地区男子											
8:20~	苫小牧地区男子						室蘭地区男子					
8:30~	室蘭地区 男子		苫小牧地区女子									
8:40~	苫小牧地区女子						室蘭地区女子					
8:50~	室蘭地区女子			(斜線表示)								
9:00~	諸注意(終了後、9:10競技開始)											

第3日 令和8年5月28日(木)

コート 時間	1	2	3	4	5	6	7	8	9	10	11	12
8:10~	男子 (1コート4人)											
8:20~	男子 (1コート4人)						女子 (1コート4人)					
8:30~	女子 (1コート4人)											
8:40~	表彰準備											
8:50~	表彰											
9:15~	競技開始											

高校男子団体

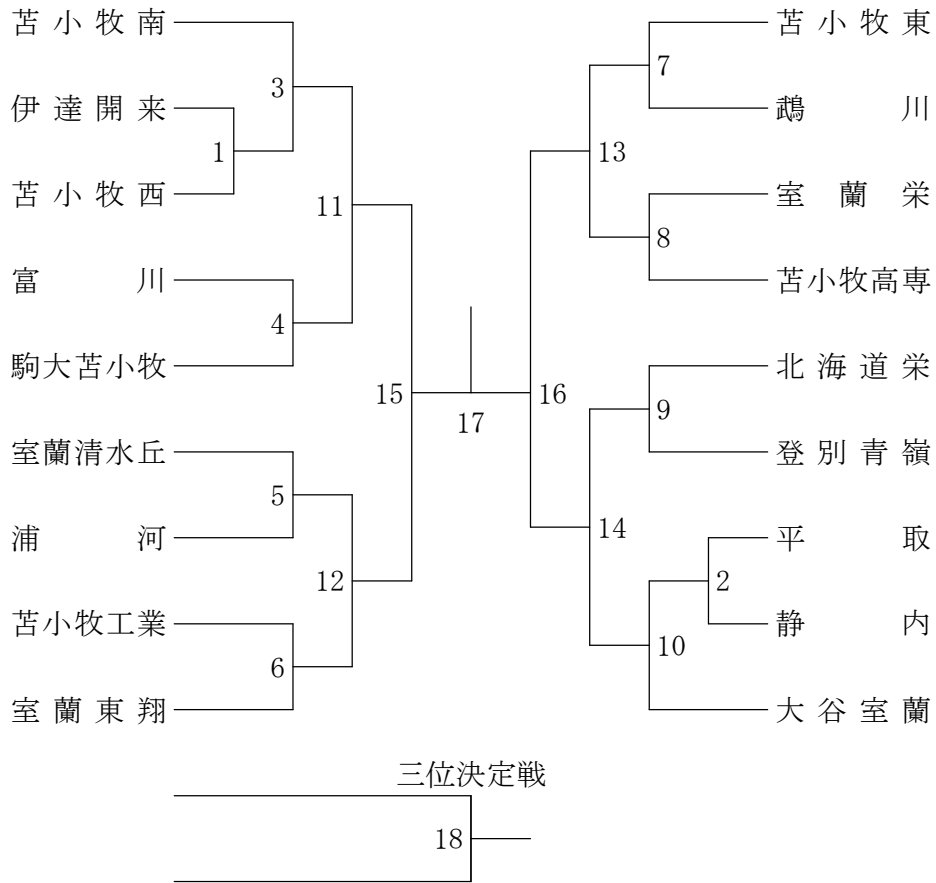

高校女子団体

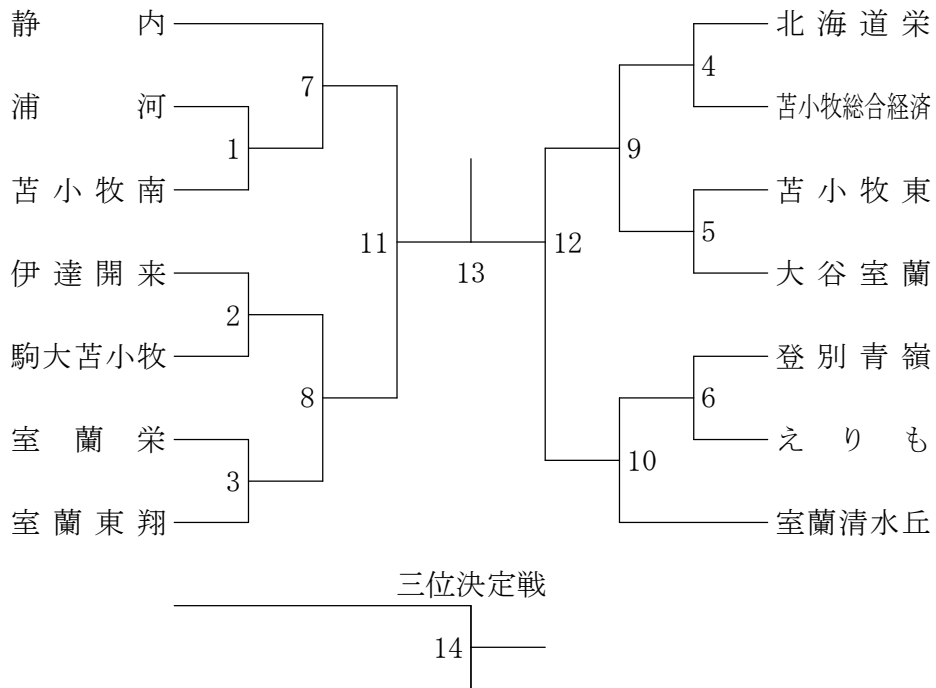

男子ダブルス

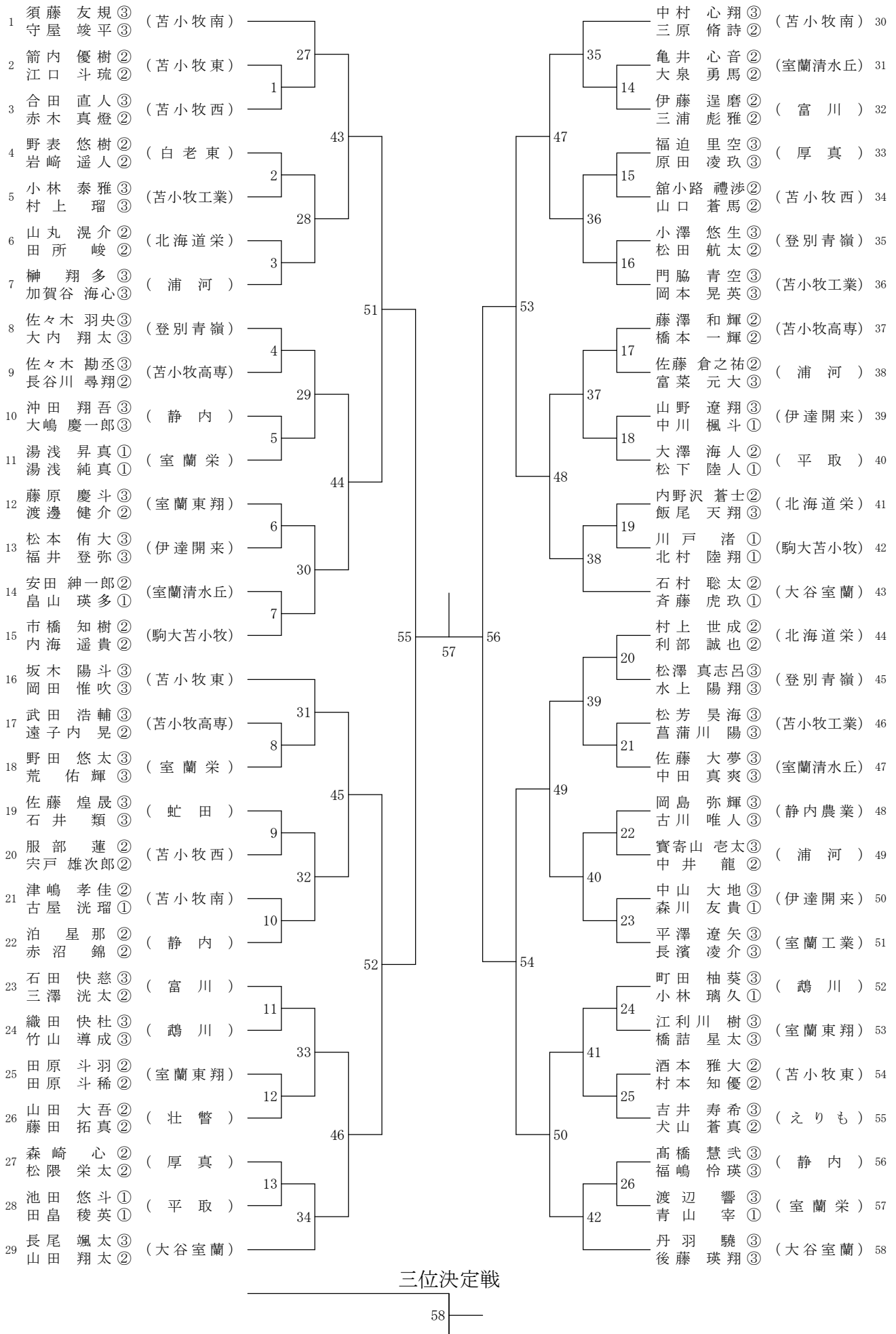

女子ダブルス



男子シングルス

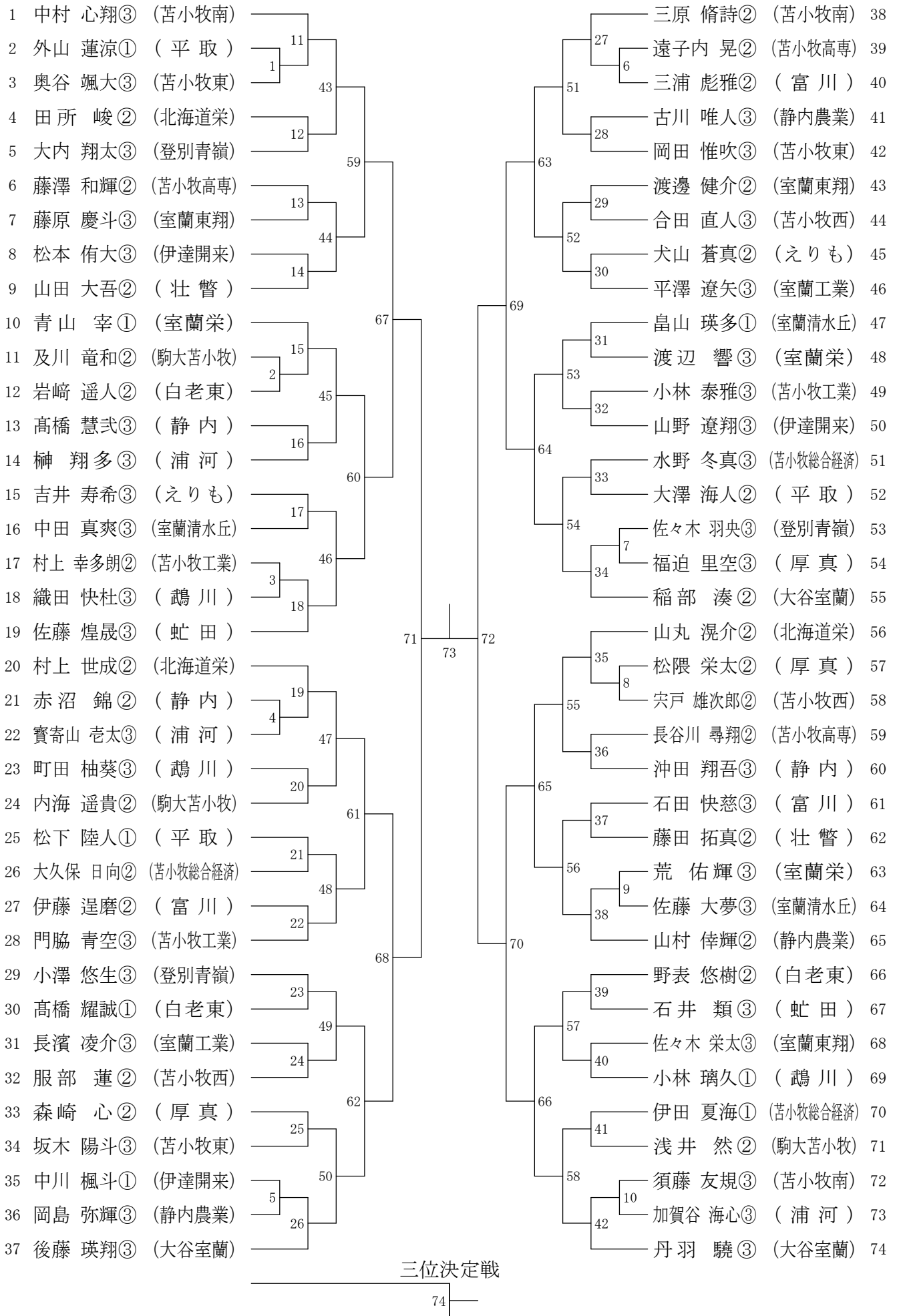

女子シングルス

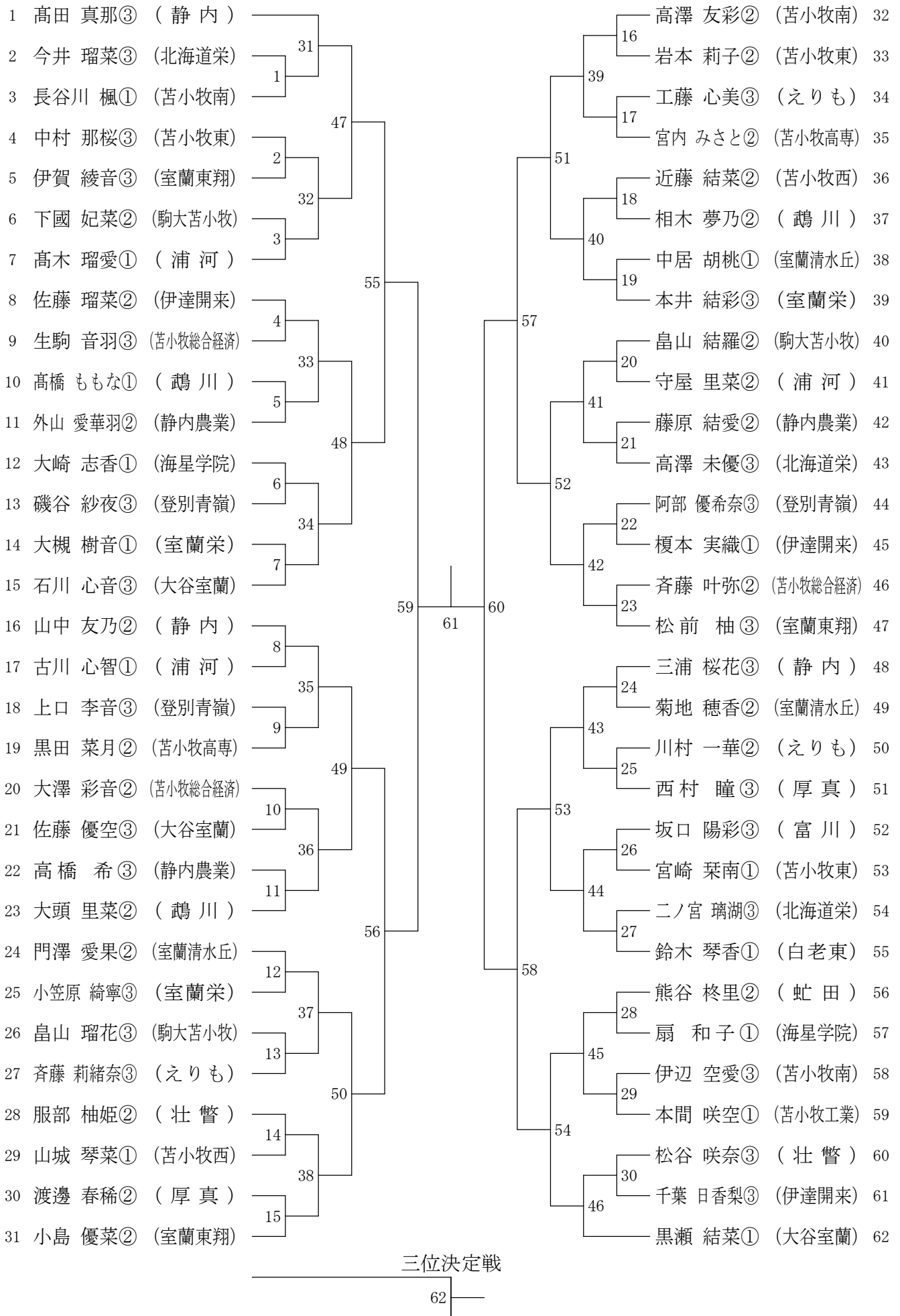

男子ダブルス5位決定戦

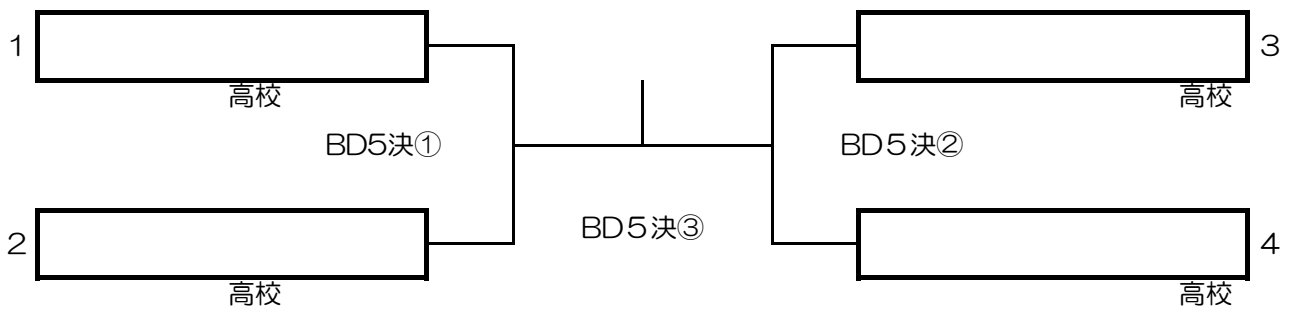

男子シングルス5位決定戦

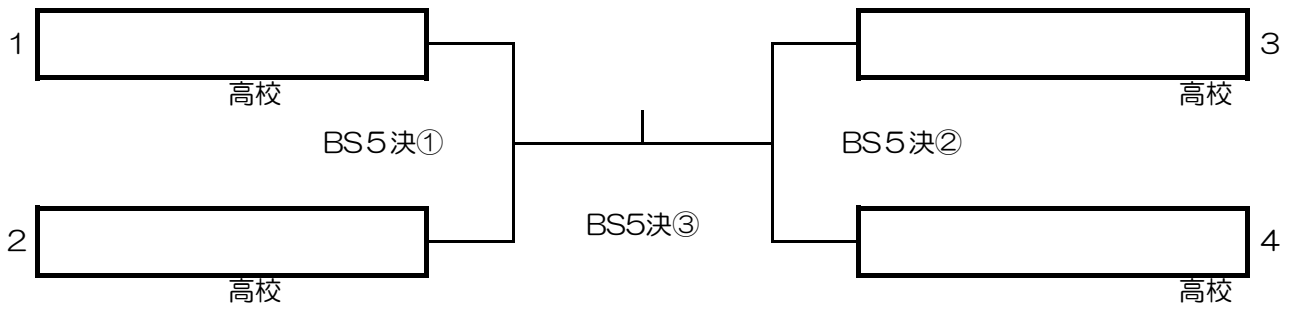

女子シングルス5位決定戦

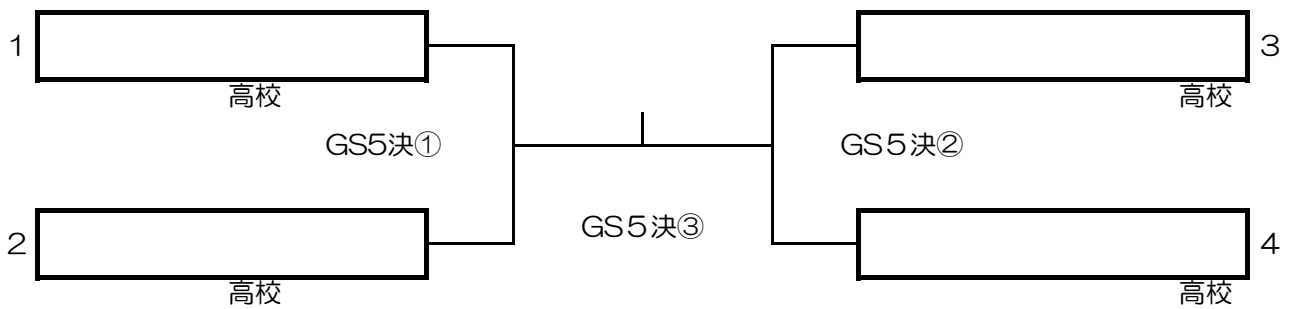

会 場 図

苫小牧市総合体育館

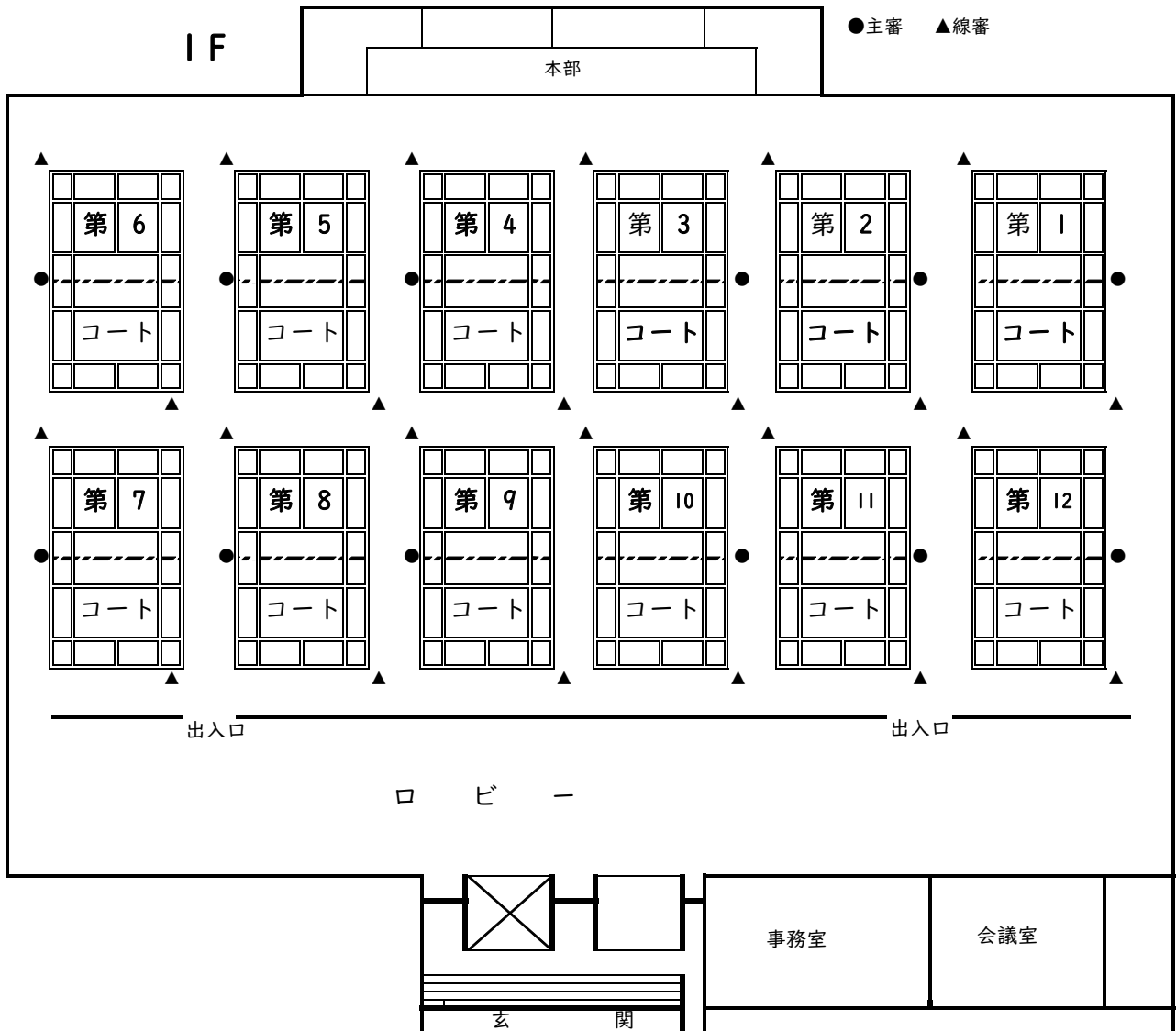

2 F

観覧席

<アリーナ側>

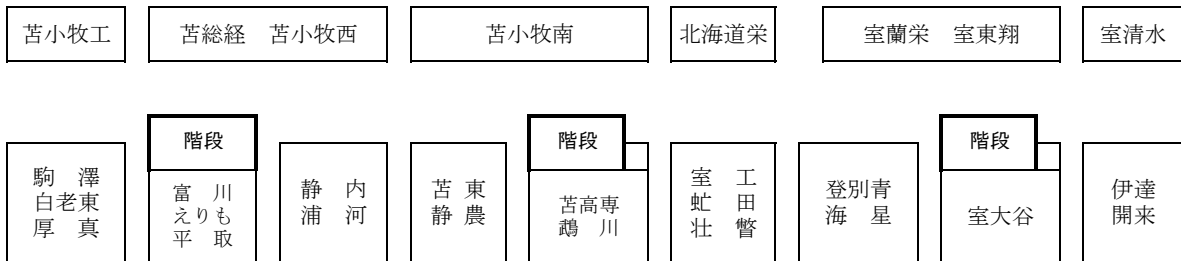

※体育館使用上の諸注意

1. 各校に割り振られた場所以外での着席はできません。各校徹底をお願いします。
2. ゴミ等の持ち帰りを徹底すること。

会 場 図

苫小牧市総合体育館

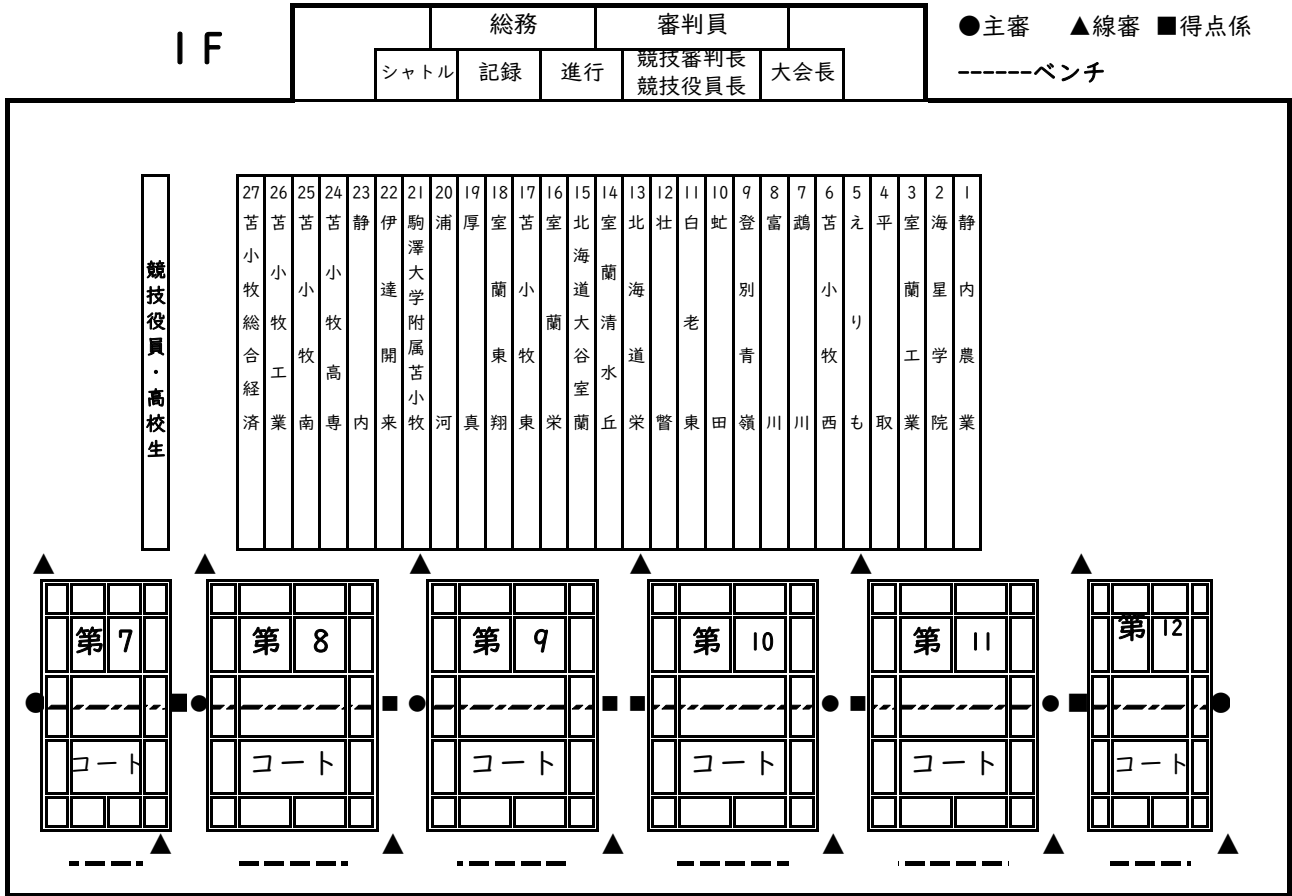

・各高校は、プラカードの前に男女各1列で整列して下さい。

選手名簿(男子)No.1

1 北海道静内農業高等学校				
引率	石田 海斗			
監督	石田 海斗			
コーチ	成田 百花			
マネージャー				
No.	選手	学年	団体	個人
1	山村 倅輝	2		S1
2	岡島 弥輝	3		S2 D1
3	古川 唯人	3		S3 D1
4				
5				
6				
7				

2 北海道室蘭工業高等学校				
引率	池田 優太			
監督	池田 優太			
コーチ				
マネージャー				
No.	選手	学年	団体	個人
1	平澤 遼矢	3		S1 D1
2	長濱 凌介	3		S2 D1
3				
4				
5				
6				
7				

3 北海道平取高等学校				
引率	千歳 龍次			
監督	千歳 龍次			
コーチ	前多 優介			
マネージャー				
No.	選手	学年	団体	個人
1	大澤 海人	2	◎	S2 D1
2	池田 悠斗	1	○	D2
3	外山 蓮涼	1	○	S3
4	松下 陸人	1	○	S1 D1
5	橘 夏輝	1	○	
6	田畠 稜英	1	○	D2
7	横野 慎厳	1	○	

4 北海道えりも高等学校				
引率	永井 優輝			
監督	永井 優輝			
コーチ	山田 康太			
マネージャー				
No.	選手	学年	団体	個人
1	吉井 寿希	3		S1 D1
2	犬山 蒼真	2		S2 D1
3				
4				
5				
6				
7				

5 北海道苫小牧西高等学校				
引率	雨宮 雅幸			
監督	雨宮 雅幸			
コーチ	阿部 兼治			
マネージャー	森 創心			
No.	選手	学年	団体	個人
1	合田 直人	3	◎	S2 D3
2	服部 蓮	2	○	S1 D1
3	穴戸 雄次郎	2	○	S3 D1
4	赤木 真燈	2	○	D3
5	館小路 禮涉	2	○	D2
6	山口 蒼馬	2	○	D2
7	村山 脩斗	2	○	

6 北海道鶴川高等学校				
引率	熊谷 大樹			
監督	東 憲吾			
コーチ	熊谷 大樹			
マネージャー	鈴木 はるか			
No.	選手	学年	団体	個人
1	織田 快杜	3	◎	S3 D2
2	町田 柚葵	3	○	S2 D1
3	竹山 導成	3	○	D2
4	小林 璃久	1	○	S1 D1
5	野木 星輝	1	○	
6				
7				

7 北海道富川高等学校				
引率	野呂 康博			
監督	野呂 康博			
コーチ	奥村 隆展			
マネージャー				
No.	選手	学年	団体	個人
1	石田 快慈	3	◎	S1 D1
2	伊藤 逞磨	2	○	S2 D2
3	三浦 彪雅	2	○	S3 D2
4	三澤 洸太	2	○	D1
5	鈴木 優心	1	○	
6				
7				

8 北海道登別青嶺高等学校				
引率	中村 仁			
監督	中村 仁			
コーチ	田井中 秀人			
マネージャー	長内 慶翔			
No.	選手	学年	団体	個人
1	大内 翔太	3	◎	S3 D1
2	佐々木 羽央	3	○	S2 D1
3	小澤 悠生	3	○	S1 D2
4	白木 花月	3	○	
5	松澤 真志呂	3	○	D3
6	水上 陽翔	3	○	D3
7	松田 航太	2	○	D2
8	能登 啓史	2		
9	渡部 聖也	2		
10	阿部 咲人	1		

9 北海道虻田高等学校				
引率	立野 慎一郎			
監督	立野 慎一郎			
コーチ	大澤 拓実			
マネージャー				
No.	選手	学年	団体	個人
1	佐藤 煌晟	3		S1 D1
2	石井 類	3		S2 D1
3				
4				
5				
6				
7				

選手名簿(男子)No.2

10	北海道白老東高等学校			
引率	宮川 重徳			
監督	高橋 点			
コーチ	宮川 重徳			
マネージャー				
No.	選手	学年	団体	個人
1	野表悠樹	2		S1 D1
2	岩崎遙人	2		S2 D1
3	高橋耀誠	1		S3
4				
5				
6				
7				

11	北海道壮瞥高等学校			
引率	宇佐見 海斗			
監督	宇佐見 海斗			
コーチ				
マネージャー				
No.	選手	学年	団体	個人
1	山田大吾	2		S1 D1
2	藤田拓真	2		S2 D1
3				
4				
5				
6				
7				

12	北海道栄高等学校			
引率	橋本 信一郎			
監督	橋本 信一郎			
コーチ				
マネージャー	山下 凌雅			
No.	選手	学年	団体	個人
1	村上世成	2	◎	S1 D1
2	山丸滉介	2	○	S2 D2
3	田所 峻	2	○	S3 D2
4	飯尾天翔	3	○	D3
5	長谷山 侑我	2	○	
6	内野沢 蒼士	2	○	D3
7	利部 誠也	2	○	D1

13	北海道室蘭清水丘高等学校			
引率	紺野 宏之			
監督	紺野 宏之			
コーチ	大場 颯人			
マネージャー	佐藤 瑞起			
No.	選手	学年	団体	個人
1	佐藤大夢	3	◎	S3 D1
2	中田真爽	3	○	S2 D1
3	安田 紳一郎	2	○	D2
4	亀井心音	2	○	D3
5	大泉勇馬	2	○	D3
6	佐藤祥馬	2	○	
7	畠山 瑛多	1	○	S1 D2

14	北海道大谷室蘭高等学校			
引率	小山内 凱人			
監督	小山内 凱人			
コーチ	小山内 政敏			
マネージャー	石村 聡太			
No.	選手	学年	団体	個人
1	丹羽 驍	3	◎	S1 D1
2	後藤 瑛翔	3	○	S2 D1
3	長尾 颯太	3	○	D2
4	菊地 遙斗	3	○	
5	山田 翔太	2	○	D2
6	稲部 湊	2	○	S3
7	工藤 蒼助	2	○	
8	斉藤 虎玖	1		D3

15	北海道室蘭栄高等学校			
引率	脇坂 拓文			
監督	今田 祐嗣			
コーチ	熊谷 浩也			
マネージャー	佐原 怜			
No.	選手	学年	団体	個人
1	渡辺 響	3	◎	S3 D2
2	野田 悠太	3	○	D3
3	荒 佑輝	3	○	S2 D3
4	徳光 正聖	3	○	
5	青山 宰	1	○	S1 D2
6	湯浅昇真	1	○	D1
7	湯浅純真	1	○	D1

16	北海道苫小牧東高等学校			
引率	樋渡 将人			
監督	樋渡 将人			
コーチ	米川 賢			
マネージャー	今井 陸智			
No.	選手	学年	団体	個人
1	坂木 陽斗	3	◎	S2 D1
2	奥谷 颯大	3	○	S3
3	岡田 惟吹	3	○	S1 D1
4	江口 斗琉	2	○	D3
5	酒本 雅大	2	○	D2
6	村本 知優	2	○	D2
7	箭内 優樹	2	○	D3

17	北海道室蘭東翔高等学校			
引率	中川 直子			
監督	中川 直子			
コーチ	後藤田 知恵			
マネージャー	桑原 琉斗			
No.	選手	学年	団体	個人
1	江利川 樹	3	◎	D2
2	藤原 慶斗	3	○	S2 D1
3	佐々木 栄太	3	○	S3
4	橋詰 星太	3	○	D2
5	岡崎 俊介	3	○	
6	渡邊 健介	2	○	S1 D1
7	和田 結吾	2	○	
8	田原 斗羽	2		D3
9	田原 斗稀	2		D3

18	北海道厚真高等学校			
引率	大川 和彦			
監督	大川 和彦			
コーチ	瀧 直也			
マネージャー				
No.	選手	学年	団体	個人
1	森崎 心	2		S1 D2
2	福迫 里空	3		S2 D1
3	松隈 栄太	2		S3 D2
4	原田 凌玖	3		D1
5				
6				
7				

選手名簿(男子)No.3

19	北海道浦河高等学校			
引率	太田 雄介			
監督	太田 雄介			
コーチ	吉田 大			
マネージャー	千葉 陽月			
No.	選手	学年	団体	個人
1	榊 翔多	3	○	S1 D1
2	加賀谷 海心	3	○	S2 D1
3	寶寄山 壺太	3	◎	S3 D2
4	中井 龍	2	○	D2
5	佐藤 倉之祐	2	○	D3
6	富菜 元大	3	○	D3
7	若生 文弥	3	○	

20	駒澤大学附属苫小牧高等学校			
引率	田村 夢衣			
監督	田村 夢衣			
コーチ				
マネージャー				
No.	選手	学年	団体	個人
1	浅井 然	2	○	S2
2	市橋 知樹	2	◎	D1
3	内海 遙貴	2	○	S1 D1
4	及川 竜和	2	○	S3
5	川戸 渚	1	○	D2
6	北村 陸翔	1	○	D2
7				

21	北海道伊達開来高等学校			
引率	小林 瑞樹			
監督	小林 瑞樹			
コーチ	吉松 達哉			
マネージャー	田浦 颯大			
No.	選手	学年	団体	個人
1	松本 侑大	3	◎	S2 D2
2	山野 遼翔	3	○	S1 D1
3	中山 大地	3	○	D3
4	秋田谷 博人	3	○	
5	中川 楓斗	1	○	S3 D1
6	小野 翔也	1	○	
7	森川 友貴	1	○	D3
8	福井 登弥	3	○	D2

22	北海道静内高等学校			
引率	神 康裕			
監督	神 康裕			
コーチ	加納 広			
マネージャー	佐藤 夢来			
No.	選手	学年	団体	個人
1	福嶋 怜瑛	3	◎	D2
2	沖田 翔吾	3	○	S1 D3
3	大嶋 慶一郎	3	○	D3
4	高橋 慧弐	3	○	S2 D2
5	泊 星那	2	○	D1
6	赤沼 錦	2	○	S3 D1
7	池味 泰志	1	○	

23	苫小牧工業高等専門学校			
引率	池田 慎一			
監督	池田 慎一			
コーチ	松尾 優子			
マネージャー	丹羽 丞			
No.	選手	学年	団体	個人
1	武田 浩輔	3	◎	D2
2	佐々木 勘丞	3	○	D3
3	藤澤 和輝	2	○	S1 D1
4	橋本 一輝	2	○	D1
5	遠子内 晃	2	○	S3 D2
6	長谷川 尋翔	2	○	S2 D3
7	日開 大雅	1	○	

24	北海道苫小牧南高等学校			
引率	触澤 和樹			
監督	神指 玲那			
コーチ	触澤 和樹			
マネージャー	栗野 碧			
No.	選手	学年	団体	個人
1	津嶋 孝佳	2	◎	D3
2	三原 脩詩	2	○	S2 D2
3	須藤 友規	3	○	S3 D1
4	守屋 竣平	3	○	D1
5	中村 心翔	3	○	S1 D2
6	古屋 洸瑠	1	○	D3
7	新田 宝生	3	○	

25	北海道苫小牧工業高等学校			
引率	北村 繁典			
監督	伊藤 孝浩			
コーチ				
マネージャー	大塚 龍之介			
No.	選手	学年	団体	個人
1	門脇 青空	3	◎	S1 D1
2	小林 泰雅	3	○	S2 D2
3	松芳 昊海	3	○	D3
4	村上 瑠	3	○	D2
5	菖蒲川 陽	3	○	D3
6	岡本 晃英	3	○	D1
7	村上 幸多朗	2	○	S3

26	北海道苫小牧総合経済高等学校			
引率	山本 康史			
監督	山本 康史			
コーチ	金谷 昭仁			
マネージャー				
No.	選手	学年	団体	個人
1	水野 冬真	3	S1	
2	大久保 日向	2	S2	
3	伊田 夏海	1	S3	
4				
5				
6				
7				

選手名簿(女子) No. 1

1	北海道静内農業高等学校				
引率	石田 海斗				
監督	石田 海斗				
コーチ	成田 百花				
マネージャー					
No.	選	手	学年	団体	個人
1	外山	愛華羽	2		S1 D1
2	藤原	結愛	2		S2 D1
3	富江	寿々	2		
4	高橋	希	3		S3 D2
5	龍川	沙和	3		D2
6					
7					

2	海星学院高等学校				
引率	浜川 遼太				
監督	浜川 遼太				
コーチ					
マネージャー					
No.	選	手	学年	団体	個人
1	大崎	志香	1		S1 D1
2	扇	和子	1		S2 D1
3					
4					
5					
6					
7					

3	北海道えりも高等学校				
引率	永井 優輝				
監督	永井 優輝				
コーチ	山田 康太				
マネージャー					
No.	選	手	学年	団体	個人
1	斉藤	莉緒奈	3	◎	S1 D1
2	工藤	心美	3	○	S2 D1
3	小島	咲希	3	○	D2
4	河原	梨桜	3	○	D2
5	川村	一華	2	○	S3
6					
7					

4	北海道苫小牧西高等学校				
引率	雨宮 雅幸				
監督	雨宮 雅幸				
コーチ	菅藤 将之				
マネージャー					
No.	選	手	学年	団体	個人
1	近藤	結菜	2		S1 D1
2	山城	琴菜	1		S2 D1
3					
4					
5					
6					
7					

5	北海道鶴川高等学校				
引率	熊谷 大樹				
監督	東 憲吾				
コーチ	熊谷 大樹				
マネージャー					
No.	選	手	学年	団体	個人
1	鈴木	はるか	3		D2
2	大頭	里菜	2		S1 D1
3	相木	夢乃	2		S2 D1
4	高橋	ももな	1		S3 D2
5					
6					
7					

6	北海道富川高等学校				
引率	野呂 康博				
監督	野呂 康博				
コーチ	奥村 隆展				
マネージャー					
No.	選	手	学年	団体	個人
1	坂口	陽彩	3		S1
2					
3					
4					
5					
6					
7					

7	北海道登別青嶺高等学校				
引率	中村 仁				
監督	田井中 秀人				
コーチ	中村 仁				
マネージャー	福山 智輝				
No.	選	手	学年	団体	個人
1	阿部	優希奈	3	◎	S1 D1
2	上口	李音	3	○	S2 D1
3	磯谷	紗夜	3	○	S3 D2
4	柴田	香凜	1	○	D2
5	佐藤	空	1	○	
6	岩井	莉奈	1	○	
7					

8	北海道虻田高等学校				
引率	立野 慎一郎				
監督	立野 慎一郎				
コーチ	大澤 拓実				
マネージャー					
No.	選	手	学年	団体	個人
1	熊谷	柊里	2		S1
2					
3					
4					
5					
6					
7					

9	北海道白老東高等学校				
引率	宮川 重徳				
監督	高橋 点				
コーチ	宮川 重徳				
マネージャー					
No.	選	手	学年	団体	個人
1	鈴木	琴香	1		
2					
3					
4					
5					
6					
7					

選手名簿(女子)No.2

10	北海道壮瞥高等学校				
引率	宇佐見 海斗				
監督	宇佐見 海斗				
コーチ					
マネージャー					
No.	選 手	学年	団体	個人	
1	松谷 咲奈	3		S2 D1	
2	服部 柚 姫	2		S1 D1	
3					
4					
5					
6					
7					

11	北海道栄高等学校				
引率	橋 本 信一郎				
監督	橋 本 信一郎				
コーチ					
マネージャー	高 橋 千 秋				
No.	選 手	学年	団体	個人	
1	高澤 未 優	3	◎	S1 D1	
2	荒木 優 菜	3	○	D1	
3	今井 瑠 菜	3	○	S2 D2	
4	二ノ宮 璃 湖	3	○	S3 D2	
5	宇佐美 日 和	2	○	D3	
6	栃尾 和 奏	3	○	D3	
7	若山 美 愛	1	○		

12	北海道室蘭清水丘高等学校				
引率	紺 野 宏 之				
監督	紺 野 宏 之				
コーチ	轟 木 優				
マネージャー	原 田 結 華				
No.	選 手	学年	団体	個人	
1	大越 愛 未	3	◎	D3	
2	門澤 愛 果	2	○	S1 D1	
3	菊地 穂 香	2	○	S2 D1	
4	川上 心 南	2	○	D2	
5	大坂 扇 由	2	○		
6	中居 胡 桃	1	○	S3 D2	
7	野口 莉 桜	1	○		
8	轟 木 優	3		D3	

13	北海道大谷室蘭高等学校				
引率	小山内 凱 人				
監督	小山内 凱 人				
コーチ	小山内 政 敏				
マネージャー	岡 田 妃 可				
No.	選 手	学年	団体	個人	
1	加瀬 愛	3	○	D3	
2	中村 心 音	3	○	D3	
3	佐藤 優 空	3	○	S3 D2	
4	石川 心 音	3	◎	S2 D1	
5	黒瀬 結 菜	1	○	S1 D1	
6	高橋 双 葉	1	○	D2	
7	水戸 くるみ	1	○		

14	北海道室蘭栄高等学校				
引率	熊 谷 浩 也				
監督	今 田 祐 嗣				
コーチ	脇 坂 拓 文				
マネージャー	木 村 心 南				
No.	選 手	学年	団体	個人	
1	小笠原 綺 寧	3	◎	S2 D1	
2	本井 結 彩	3	○	S1 D2	
3	紙本 梨 央	2	○	D1	
4	熊谷 瞭 那	2	○	D3	
5	大西 璃 歩	2	○	D3	
6	今 彩 海	2	○		
7	大槻 樹 音	1	○	S3 D2	

15	北海道苫小牧東高等学校				
引率	米 川 賢				
監督	米 川 賢				
コーチ	樋 渡 将 人				
マネージャー	小 林 瑚 涼				
No.	選 手	学年	団体	個人	
1	中村 那 桜	3	◎	S1 D1	
2	伊達 絢 音	3	○	D3	
3	新場 彩 香	2	○	D2	
4	岩本 莉 子	2	○	S3 D2	
5	安藤 すみれ	2	○	D3	
6	菅原 小 遥	1	○		
7	宮崎 栞 南	1	○	S2 D1	

16	北海道室蘭東翔高等学校				
引率	中 川 直 子				
監督	中 川 直 子				
コーチ	後藤田 知 恵				
マネージャー	加 藤 風 悟				
No.	選 手	学年	団体	個人	
1	松前 柚	3	◎	S2 D1	
2	阿部 弥千代	3	○	D2	
3	伊賀 綾 音	2	○	S3 D2	
4	小島 優 菜	2	○	S1 D1	
5	佐藤 紗 雪	2	○	D3	
6	西 采 華	2	○		
7	森崎 莉 子	1	○		
8	澁木 結 衣	2		D3	

17	北海道厚真高等学校				
引率	大 川 和 彦				
監督	大 川 和 彦				
コーチ	瀧 直 也				
マネージャー					
No.	選 手	学年	団体	個人	
1	西村 瞳	3		S1	
2	渡邊 春 稀	2		S2	
3					
4					
5					
6					
7					

18	北海道浦河高等学校				
引率	太 田 雄 介				
監督	太 田 雄 介				
コーチ	吉 田 大				
マネージャー	小 川 慕 大				
No.	選 手	学年	団体	個人	
1	高木 瑠 愛	1	○	S1 D2	
2	守屋 里 菜	2	◎	S2 D2	
3	古川 心 智	1	○	S3 D1	
4	松田 夏 音	1	○	D1	
5	寶寄山 佳帆	1	○	D3	
6	平澤 美 奈	1	○	D3	
7	鈴木 望 友	1	○		

選手名簿(女子)No.3

19	駒澤大学附属苫小牧高等学校			
引率	田村 夢衣			
監督	田村 夢衣			
コーチ				
マネージャー				
No.	選手	学年	団体	個人
1	畠山 瑠花	3	◎	S3
2	下國 妃菜	2	○	S2 D1
3	畠山 結羅	2	○	S1 D1
4	和田 彩澄美	2	○	
5	明石 莉央	1	○	D2
6	下國 優菜	1	○	D2
7				

20	北海道伊達開来高等学校			
引率	山本 紗織			
監督	山本 紗織			
コーチ	吉松 達哉			
マネージャー				
No.	選手	学年	団体	個人
1	千葉 日香梨	3	◎	S2 D1
2	佐藤 瑠菜	2	○	S1 D1
3	榎本 実織	1	○	S3 D2
4	藤田 杏	1	○	D2
5	砂山 さら	1	○	
6				
7				

21	北海道静内高等学校			
引率	神 康裕			
監督	神 康裕			
コーチ	加納 広			
マネージャー	三浦 桃花			
No.	選手	学年	団体	個人
1	高田 真那	3	◎	S1 D1
2	平川 優衣	3	○	D1
3	三浦 桜花	3	○	S3 D2
4	神垣 妃那乃	3	○	D3
5	山中 友乃	2	○	S2 D2
6	益子 桜	2	○	
7	鈴木 璃子	1	○	D3

22	苫小牧工業高等専門学校			
引率	池田 慎一			
監督	池田 慎一			
コーチ	松尾 優子			
マネージャー				
No.	選手	学年	団体	個人
1	黒田 菜月	2		S1 D1
2	宮内 みさと	2		S2 D1
3				
4				
5				
6				
7				

23	北海道苫小牧南高等学校			
引率	松田 大輝			
監督	松田 大輝			
コーチ	丸山 珠世			
マネージャー	尾崎 花里菜			
No.	選手	学年	団体	個人
1	横田 美希子	3	◎	D1
2	伊辺 空愛	3	○	S3 D2
3	高澤 友彩	2	○	S1 D1
4	西村 萌奈	2	○	
5	長谷川 楓	1	○	S2 D2
6	高野 朱里	3	○	D3
7	浅井 実優	1	○	D3

24	北海道苫小牧工業高等学校			
引率	北村 繁典			
監督	伊藤 孝浩			
コーチ				
マネージャー				
No.	選手	学年	団体	個人
1	本間 咲空	1		S1
2				
3				
4				
5				
6				
7				

25	北海道苫小牧総合経済高等学校			
引率	山本 康史			
監督	山本 康史			
コーチ	金谷 昭仁			
マネージャー				
No.	選手	学年	団体	個人
1	石田 あすか	3	○	D2
2	生駒 音羽	3	○	S3
3	齊藤 瑞紀	3	◎	D2
4	大澤 彩音	2	○	S1 D1
5	齊藤 叶弥	2	○	S2 D1
6				
7				

令和8年度第78回高体連室蘭支部大会 学校別参加数・参加種目一覧

No.	団 体 名	男子監督	男子コーチ	女子監督	女子コーチ	参 加 種 目					実人数			
						B	T	G	BD	GD	B	S	GS	男子
1	北海道静内農業高等学校	石田海斗	成田百花	石田海斗	成田百花			1	2	3	3	3	4	7
2	海星学院高等学校			浜川遼太					1		2		2	2
3	北海道室蘭工業高等学校	池田優太						1		2			2	2
4	北海道平取高等学校	千歳龍次				1		2		3		7		7
5	北海道えりも高等学校	永井優輝	山田康太	永井優輝	山田康太		1	1	2	2	3	2	5	7
6	北海道苫小牧西高等学校	雨宮雅幸	阿部兼治	雨宮雅幸	菅藤将之	1		3	1	3	2	7	2	9
7	北海道鶴川高等学校	東 憲吾	熊谷大樹	東 憲吾	熊谷大樹	1		2	2	3	3	5	4	9
8	北海道富川高等学校	野呂康博	奥村隆展	野呂康博	奥村隆展	1		2		3	1	5	1	6
9	北海道登別青嶺高等学校	中村 仁	田井中 秀人	田井中 秀人	中村 仁	1	1	3	2	3	3	10	6	16
10	北海道虻田高等学校	立野 慎一郎	大澤拓実	立野 慎一郎	大澤拓実			1		2	1	2	1	3
11	北海道白老東高等学校	高橋 点	宮川重徳	高橋 点	宮川重徳			1		3	1	3	1	4
12	北海道壮警高等学校	宇佐見 海斗		宇佐見 海斗				1	1	2	2	2	2	4
13	北海道栄高等学校	橋本 信一郎		橋本 信一郎		1	1	3	3	3	3	7	7	14
14	北海道室蘭清水丘高等学校	紺野 宏之	大場 颯人	紺野 宏之	轟木 優	1	1	3	3	3	3	7	8	15
15	北海道大谷室蘭高等学校	小山内 凱人	小山内 政敏	小山内 凱人	岡田 妃可	1	1	3	3	3	3	8	7	15
16	北海道室蘭栄高等学校	今田 祐嗣	熊谷 浩也	今田 祐嗣	脇坂 拓文	1	1	3	3	3	3	7	7	14
17	北海道苫小牧東高等学校	樋渡 将人	米川 賢	米川 賢	樋渡 将人	1	1	3	3	3	3	7	7	14
18	北海道室蘭東翔高等学校	中川 直子	後藤田 知恵	中川 直子	後藤田 知恵	1	1	3	3	3	3	9	8	17
19	北海道厚真高等学校	大川 和彦	瀧 直也	大川 和彦	瀧 直也			2		3	2	4	2	6
20	北海道浦河高等学校	太田 雄介	吉田 大	太田 雄介	吉田 大	1	1	3	3	3	3	7	7	14
21	駒澤大学附属苫小牧高等学校	田村 夢衣		田村 夢衣		1	1	2	2	3	3	6	6	12
22	北海道伊達開来高等学校	小林 瑞樹	吉松 達哉	山本 紗織	吉松 達哉	1	1	3	2	3	3	8	5	13
23	北海道静内高等学校	神 康裕	加納 広	神 康裕	加納 広	1	1	3	3	3	3	7	7	14
24	苫小牧工業高等専門学校	池田 慎一	松尾 優子	池田 慎一	松尾 優子	1		3	1	3	2	7	2	9
25	北海道苫小牧南高等学校	神指 玲那	觸澤 和樹	松田 大輝	丸山 珠世	1	1	3	3	3	3	7	7	14
26	北海道苫小牧工業高等学校	伊藤 孝浩		伊藤 孝浩		1		3		3	1	7	1	8
27	北海道苫小牧総合経済高等学校	山本 康史	金谷 昭仁	山本 康史	金谷 昭仁		1		2	3	3	3	5	8
28														
29														
30														
合 計						18	14	58	45	74	62	147	116	263

高体連室蘭支部大会記録団体

年度 (昭和・平成)	回	当番校	男子団体				女子団体			
			室蘭		苫小牧		室蘭		苫小牧	
			優勝	準優勝	優勝	準優勝	優勝	準優勝	優勝	準優勝
62	39		登別南	室蘭栄	駒大苫小牧	苫小牧南	登別南	伊達	富川	苫小牧西
63	40		登別南	虻田	苫小牧工業	駒大苫小牧	登別南	室蘭大谷	富川	苫小牧西
1	41		登別南	虻田	駒大苫小牧	苫小牧南	登別南	伊達	富川	静内
2	42		登別南	室蘭工業	駒大苫小牧	苫小牧南	登別南	室蘭商業	苫小牧総経	富川
3	43		登別南	室蘭栄	苫小牧南	苫小牧工業	登別南	室蘭栄	苫小牧総経	駒大苫小牧
4	44		登別南	室蘭栄	苫小牧工業	苫小牧東	聖 ^へ ^ろ ^い の	室蘭商業	苫小牧東	浦河

年度 (平成)	回	当番校	男子団体				女子団体			
			優勝	準優勝	3位		優勝	準優勝	3位	
5	45		室蘭栄	登別南	浦河	苫小牧工業	聖 ^へ ^ろ ^い の	室蘭商業	富川	苫小牧南
6	46		室蘭栄	登別	苫小牧南	富川	聖 ^へ ^ろ ^い の	室蘭商業	苫小牧南	富川
7	47		登別南	室蘭工業	富川	苫小牧工業	聖 ^へ ^ろ ^い の	室蘭商業	苫小牧東	富川
8	48		富川	登別南	室蘭栄	静内	室蘭商業	苫小牧南	富川	聖 ^へ ^ろ ^い の
9	49		苫小牧南	苫小牧工業	室蘭栄	登別南	登別南	室蘭商業	苫小牧総経	苫小牧南
10	50		登別南	苫小牧南	富川	室蘭栄	室蘭商業	苫小牧南	苫小牧東	富川
11	51		室蘭大谷	登別南	苫小牧東	苫小牧高専	苫小牧南	聖 ^へ ^ろ ^い の	室蘭商業	登別南
12	52		苫小牧東	室蘭大谷	登別南	苫小牧工業	富川	苫小牧南	登別南	苫小牧東
13	53		登別南	室蘭栄	苫小牧東	苫小牧工業	聖 ^へ ^ろ ^い の	室蘭清水丘	苫小牧東	登別南
14	54		室蘭栄	登別南	苫小牧東	厚真	富川	登別南	苫小牧西	室蘭清水丘
15	55		登別南	苫小牧工業	静内	伊達緑丘	登別南	苫小牧東	富川	苫小牧総経
16	56	駒大苫小牧	苫小牧工業	室蘭栄	苫小牧東	厚真	苫小牧総経	室蘭清水丘	伊達	苫小牧東
17	57	伊達	苫小牧工業	室蘭清水丘	伊達緑丘	厚真	苫小牧南	室蘭清水丘	苫小牧東	室蘭栄
18	58	苫小牧東	苫小牧工業	厚真	登別青嶺	室蘭栄	苫小牧東	室蘭商業	苫小牧南	苫小牧西

年度 (平成・令和)	回	当番校	男子団体				女子団体			
			優勝	準優勝	3位		優勝	準優勝	3位	
19	59	室蘭東翔	苫小牧工業	室蘭栄	苫小牧南	厚真	室商・東翔	苫小牧南	苫小牧東	浦河
20	60	苫小牧工業	苫小牧工業	室蘭清水丘	苫小牧東	室蘭工業	室蘭東翔	浦河	苫小牧西	室蘭清水丘
21	61	室蘭栄	苫小牧工業	伊達	室蘭工業	室蘭清水丘	苫小牧南	苫小牧西	浦河	室蘭東翔
22	62	苫小牧西	苫小牧工業	苫小牧東	室蘭工業	登別青嶺	苫小牧南	苫小牧西	室蘭清水丘	浦河
23	63	室蘭清水丘	苫小牧東	苫小牧工業	登別青嶺	室蘭清水丘	苫小牧南	苫小牧西	室蘭清水丘	登別青嶺
24	64	苫総経	苫小牧工業	苫小牧東	静内	登別青嶺	静内	苫小牧西	室蘭栄	浦河
25	65	伊達緑丘	苫小牧工業	苫小牧東	室蘭工業	室蘭清水丘	静内	室蘭栄	浦河	室蘭東翔
26	66	白老東	静内	伊達緑丘	苫小牧東	大谷室蘭	静内	室蘭清水丘	室蘭栄	伊達
27	67	登別明日	室蘭栄	伊達緑丘	苫小牧工業	室蘭清水丘	静内	室蘭清水丘	苫小牧南	室蘭栄
28	68	苫小牧南	室蘭栄	苫小牧工業	伊達緑丘	室蘭工業	苫小牧南	苫小牧東	大谷室蘭	静内
29	69	室蘭工業	苫小牧工業	伊達緑丘	室蘭栄	室蘭工業	大谷室蘭	室蘭栄	苫小牧南	室蘭清水丘
30	70	駒大苫小牧	苫小牧工業	室蘭栄	大谷室蘭	浦河	室蘭栄	苫小牧南	苫小牧東	浦河
1	71	登別青嶺	室蘭栄	苫小牧東	伊達	大谷室蘭	苫小牧南	大谷室蘭	伊達緑丘	苫小牧東
2	72	新型コロナウイルスのため中止								
3	73	伊達開来	苫小牧工業	伊達緑丘	大谷室蘭	伊達開来	苫小牧南	大谷室蘭	室蘭栄	室蘭清水丘
4	74	苫小牧工業	伊達開来	伊達緑丘	室蘭東翔	静内	苫小牧南	北海道栄	室蘭東翔	大谷室蘭
5	75	大谷室蘭	室蘭栄	室蘭東翔	静内	苫小牧南	室蘭東翔	静内	大谷室蘭	室蘭栄
6	76	苫小牧西	大谷室蘭	苫小牧東	苫小牧南	室蘭東翔	大谷室蘭	静内	苫小牧南	苫小牧東
7	77	室蘭東翔	大谷室蘭	苫小牧東	静内	室蘭東翔	大谷室蘭	室蘭東翔	室蘭清水丘	室蘭栄
8	78	苫総経								

※平成16年度（第56回大会）より統一大会

※平成4年度（第44回大会）以前は、代表決定戦の記録が不明の為、各地区の優勝・準優勝を記載

高体連室蘭支部大会記録 男子個人戦

年度 (昭和・平成)	回	男子ダブルス				男子シングルス			
		室蘭		苫小牧		室蘭		苫小牧	
		優勝	準優勝	優勝	準優勝	優勝	準優勝	優勝	準優勝
62	39	岩崎 智信 小山内政敏 (登別南)	伊藤 幸治 小林 幸一 (登別南)	永木 健一 阿部 秀文 (駒澤大苫)	高島 宏樹 細川 雅紀 (駒澤大苫)	安藤 学 (登別南)	佐々木和敬 (室蘭栄)	鎌野 祐二 (苫小牧南)	永木 健一 (駒澤大苫)
63	40	小林 幸一 高木 久 (登別南)	伊藤 幸治 外崎 貴幸 (登別南)	佐藤 清志 中条 誠也 (苫小牧工業)	丸藤 康輔 阿部記代士 (苫小牧工業)	小林 幸一 (登別南)	高橋 亮一 (登別南)	永木 健一 (駒澤大苫)	阿部記代士 (苫小牧工業)
1	41	高木 久 外崎 貴幸 (登別南)	堀口 勝則 川岸 巽 (虻田)	阿部記代士 大広 恵三 (苫小牧工業)	松尾 必勝 羽賀 謙一 (苫小牧南)	遊佐 直文 (伊達)	大沢 文彦 (登別南)	阿部記代士 (苫小牧工業)	山内 学 (駒澤大苫)
2	42	大沢 文彦 島垣 克行 (登別南)	菅原 嘉孝 伊藤 真吾 (登別南)	前田 直輝 室谷 司 (苫小牧南)	高本 邦博 細川 崇 (富川)	島垣 克行 (登別南)	大沢 文彦 (登別南)	山内 学 (駒澤大苫)	高木 邦弘 (富川)
3	43	伊藤 真吾 馬場 貴宏 (登別南)	伊賀 政幸 大野 典弘 (登別南)	小野寺孝太 木村 紀行 (苫小牧南)	松本 真史 高橋 禎泰 (苫小牧南)	伊賀 政幸 (登別南)	佐藤 政利 (室蘭栄)	小野寺孝太 (苫小牧南)	小川 彰治 (浦河)
4	44	大野 典彦 宗本 幸成 (登別南)	伊賀 政幸 馬場 貴宏 (登別南)	松本 真史 高橋 禎泰 (苫小牧南)	荒川 康文 村上 泰夫 (苫小牧南)	伊賀 政幸 (登別南)	馬場 貴宏 (登別南)	吉村 恵司 (苫小牧工業)	大沢 清一 (苫小牧工業)
5	45	森本 雅貴 立中 大輔 (室蘭栄)	松本 尚宏 新藤 正樹 (登別)	吉村 恵司 川端 恵吾 (苫小牧工業)	高橋 佳裕 工藤 隆行 (富川)	森本 雅貴 (室蘭栄)	新藤 正樹 (登別)	青山 貴 (苫小牧東)	吉村 恵司 (苫小牧工業)

年度 (平成)	回	男子ダブルス				男子シングルス			
		優勝	準優勝	第3位		優勝	準優勝	第3位	
6	46	山本 直人 立中 大輔 (室蘭栄)	木村 学 寺谷 幸 (浦河)	棟方 伸吾 浦野 稔 (登別南)	鈴木 雅博 上田 宗史 (苫小牧南)	棟方 伸吾 (登別南)	木村 学 (浦河)	清川 敏雄 (室蘭栄)	川崎 智洋 (苫小牧東)
7	47	棟方 伸吾 浦野 稔 (登別南)	望月 透 櫛引 匡了 (富川)	堀切 公基 新藤 史憲 (室蘭工業)	中地 直樹 山野 知彦 (静内)	棟方 伸吾 (登別南)	中地 直樹 (静内)	浦野 稔 (登別南)	高山 周士 (苫小牧南)
8	48	田中 健太 平賀 直哉 (登別南)	鈴木 直哉 清川 勝弘 (富川)	櫛引 匡了 土屋 智明 (富川)	新藤 史憲 上野 豊 (室蘭工業)	中地 直樹 (静内)	新藤 史憲 (室蘭工業)	金子 博 (室蘭栄)	櫛引 匡了 (富川)
9	49	斉藤 紘一 渡邊 文康 (苫小牧南)	上野 豊 黒瀬 貴徳 (室蘭工業)	坪田 学 金子 博 (室蘭栄)	菅原 啓太 斉藤 尚幸 (苫小牧工業)	福岡 信義 (室蘭大谷)	青山 裕 (苫小牧南)	上野 豊 (室蘭工業)	渡邊 文康 (苫小牧南)
10	50	斉藤 紘一 渡邊 文康 (苫小牧南)	木村 正 鈴木 肇 (登別南)	杉本 慶聡 熊谷 源 (登別南)	坂倉 肇 小浜 史嵩 (富川)	杉本 慶聡 (登別南)	渡邊 文康 (苫小牧南)	金子 博 (室蘭栄)	小浜 史嵩 (富川)
11	51	山田 淳平 大澤 和樹 (室蘭大谷)	大平 翼 奥山 寛和 (苫小牧東)	熊谷 源 福田 譲二 (登別南)	木村 禎 浦本 昌則 (苫小牧南)	小浜 史嵩 (富川)	山田 淳平 (室蘭大谷)	熊谷 源 (登別南)	奥山 寛和 (苫小牧東)
12	52	山田 淳平 大澤 和樹 (室蘭大谷)	奥山 寛和 橋本信一郎 (苫小牧東)	木村 禎 浦本 昌則 (苫小牧南)	福田 譲二 山中 彬 (登別南)	小浜 史嵩 (富川)	大澤 和樹 (室蘭大谷)	奥山 寛和 (苫小牧東)	山田 淳平 (室蘭大谷)
13	53	鈴木 健大 下川部文聡 (苫小牧工業)	大竹口満博 伊藤 大輔 (室蘭栄)	塚下 悠哉 高田 寛了 (浦河)	碓井 太基 内山 正則 (室蘭栄)	鈴木 健大 (苫小牧工業)	藤巻 卓 (登別南)	大澤 壮史 (苫小牧高専)	内山 正則 (室蘭栄)

年度 (平成)	回	男子ダブルス				男子シングルス			
		優勝	準優勝	3位		優勝	準優勝	3位	
14	54	内山 正則 碓井 太基 (室蘭栄)	津島 弘幸 浦本 史也 (苫小牧工業)	菅原 大希 佐藤 智司 (登別南)	吉川 瞬 為田 数馬 (苫小牧東)	蜜石 雅聡 (厚真)	佐藤 智司 (登別南)	内山 正則 (室蘭栄)	木村 晴樹 (苫高専)
15	55	佐藤 智司 菅原 大希 (登別南)	浦本 史也 竹高 雅人 (苫小牧工業)	北野 達也 松澤 真希 (伊達)	石井 俊祐 津田 孝広 (浦河)	佐藤 智司 (登別南)	浦本 史也 (苫小牧工業)	菅原 大希 (登別南)	竹高 雅人 (苫小牧工業)
16	56	竹高 雅人 澤田 朋浩 (苫小牧工業)	石井 俊祐 石川 大心 (浦河)	池野 量俊 三谷 俊介 (厚真)	伊藤 敬大 笠谷 明博 (室蘭栄)	竹高 雅人 (苫小牧工業)	池野 量俊 (厚真)	樋渡 将人 (苫小牧東)	田嶋 学 (伊達緑丘)
17	57	西谷 智幸 米川 剛史 (苫小牧工業)	三谷 俊介 内山 健輝 (厚真)	長嶋 孝輝 間橋 佳史 (伊達)	柴田 亘 桂川 雅樹 (静内)	斉藤 章太 (伊達緑丘)	三谷 俊介 (厚真)	升光 智久 (室蘭清水丘)	西谷 智幸 (苫小牧工業)
18	58	本間 義明 米川 剛史 (苫小牧工業)	佐藤 巧 吉野 恭平 (苫小牧工業)	内山 健輝 上田 光 (厚真)	高島 竜二 宮入 稔樹 (苫小牧工業)	内山 健輝 (厚真)	斉藤 章太 (伊達緑丘)	米川 剛史 (苫小牧工業)	高島 竜二 (苫小牧工業)
19	59	佐藤 巧 吉野 恭平 (苫小牧工業)	田川 哲平 粒来 拳斗 (苫小牧工業)	西 佑平 青木 誠 (苫小牧南)	酒井 優一 前田 大輝 (厚真)	吉野 恭平 (苫小牧工業)	佐藤 巧 (苫小牧工業)	山下 大智 (室蘭栄)	山家 修一 (伊達)
20	60	田川 哲平 粒来 拳斗 (苫小牧工業)	関川 廣也 青木 誠 (苫小牧南)	小甲 悠平 遠藤 溪河 (室蘭清水丘)	福岡 稔 福士 誠 (苫小牧南)	田川 哲平 (苫小牧工業)	森崎 侃太 (伊達)	粒来 拳斗 (苫小牧工業)	青木 誠 (苫小牧南)
21	61	小山内悠 遠藤 溪河 (室蘭清水丘)	奥井 和輝 大森 翔太 (苫小牧工業)	羽澤 恭平 北島 宏親 (室蘭工業)	森崎 侃太 野坂 博之 (伊達)	奥井 和輝 (苫小牧工業)	島村 昌紀 (室蘭工業)	互野 智瑛 (苫小牧南)	遠藤 溪河 (室蘭清水丘)
22	62	奥井 和輝 大森 翔太 (苫小牧工業)	互野 智瑛 田中 惇史 (苫小牧南)	齊藤 伸也 蹴揚 優斗 (苫小牧工業)	出口 大成 星 祐貴 (苫小牧東)	奥井 和輝 (苫小牧工業)	出口 大成 (苫小牧東)	北島 宏親 (室蘭工業)	齊藤 伸也 (苫小牧工業)
23	63	蹴揚 優斗 渡邊 康太 (苫小牧工業)	出口 大成 菊地 航大 (苫小牧東)	福士 侑 八木 賢太 (苫小牧工業)	笠谷 大介 差波 恵佑 (登別青嶺)	出口 大成 (苫小牧東)	金海 大樹 (登別明日)	蹴揚 優斗 (苫小牧工業)	福士 侑 (苫小牧工業)
24	64	福士 侑 八木 賢太 (苫小牧工業)	能藤 翔気 水谷 優斗 (静内)	浦川 慶久 田中 政成 (苫小牧南)	菊地 建次 高橋 諒 (苫小牧東)	八木 賢太 (苫小牧工業)	住友 俊哉 (室蘭栄)	高橋 諒 (苫小牧東)	高橋 智也 (室蘭清水丘)
25	65	八木 賢太 星 郁人 (苫小牧工業)	田中 政成 浦川 慶久 (苫小牧南)	北島 成憲 寺里 泰成 (室蘭工業)	大久保 政宗 高橋 諒 (苫小牧東)	八木 賢太 (苫小牧工業)	高橋 諒 (苫小牧東)	浦川 慶久 (苫小牧南)	田中 政成 (苫小牧南)
26	66	能藤 裕気 九鬼 成未 (静内)	及川つくし 武井 智崇 (室蘭清水丘)	寺里 泰成 松井 賢吾 (室蘭工業)	堀江 悠生 屋敷 宗明 (登別明日)	能藤 裕気 (静内)	堀江 悠生 (登別明日)	寺里 泰成 (室蘭工業)	武井 智崇 (室蘭清水丘)
27	67	坂本 剛生 宇佐見航希 (大谷室蘭)	蛭子 祐紀 上坂 琢 (伊達緑丘)	十役 智徳 鳥井龍之介 (浦河)	大野 友幹 岡村 直哉 (苫小牧高専)	高橋 拓也 (室蘭栄)	河澄 起京 (大谷室蘭)	坂本 剛生 (大谷室蘭)	秋村 康太 (駒大苫小牧)
28	68	畑中 優也 木村 涼太 (苫小牧工業)	平田 裕也 小泉 天信 (伊達緑丘)	工藤 瞬 高橋 拓也 (室蘭栄)	渡邊 颯斗 蛭子 恒紀 (伊達緑丘)	高橋 拓也 (室蘭栄)	河澄 起京 (大谷室蘭)	工藤 蒼大 (大谷室蘭)	畑中 優也 (苫小牧工業)
29	69	畑中 優也 木村 涼太 (苫小牧工業)	工藤 蒼大 出家 正太 (大谷室蘭)	小塚 望 中沢 尋斗 (室蘭工業)	平田 裕也 小泉 天信 (伊達緑丘)	工藤 蒼大 (大谷室蘭)	畑中 優也 (苫小牧工業)	木村 涼太 (苫小牧工業)	平田 裕也 (伊達緑丘)
30	70	工藤 蒼大 出家 正太 (大谷室蘭)	木村 涼太 渡部 俊介 (苫小牧工業)	大上 陸 平田 翔吾 (伊達緑丘)	奥野 晟弘 千葉 良太 (浦川)	工藤 蒼大 (大谷室蘭)	木村 涼太 (苫小牧工業)	毛利 悠人 (室蘭栄)	平田 翔吾 (伊達緑丘)

年度 (令和)	回	男子ダブルス				男子シングルス			
		優勝	準優勝	3位		優勝	準優勝	3位	
1	71	毛利 悠人 毛利 隼人 (室蘭栄)	斉藤 颯汰 大越 俊哉 (室蘭栄)	平田 翔吾 市橋 陸弥 (伊達緑丘)	本間 涉 成田 一貴 (大谷室蘭)	毛利 隼人 (室蘭栄)	毛利 悠人 (室蘭栄)	長内 篤史 (苫小牧工業)	大屋 祐介 (苫小牧東)
2	72	新型コロナウイルスのため中止							
3	73	中澤 大斗 新藤 恭介 (伊達緑丘)	松浦 涼太 粕谷 龍斗 (伊達開来)	小田喜絢佑 上林 優大 (苫小牧工業)	小玉 雄斗 進藤 侑弥 (大谷室蘭)	新藤 恭介 (伊達緑丘)	進藤 侑弥 (大谷室蘭)	小玉 雄斗 (大谷室蘭)	小田喜絢佑 (苫小牧工業)
4	74	永井 陸斗 永井 海斗 (伊達開来)	新藤 恭介 長谷川 大斗 (伊達緑丘)	久米 紘平 南館 琉 (苫小牧東)	中野 友慎 杉本 藍 (静 内)	新藤 恭介 (伊達緑丘)	佐藤 翔映 (苫小牧工業)	前田 あさひ (苫小牧工業)	土田 翔太 (室蘭栄)
5	75	土田 翔太 三箇 優弥 (室蘭栄)	伊達崎 駿 七條 蓮生 (室蘭東翔)	中野 友慎 下山 結太 (静 内)	毛利 倅人 蒲原 貫次 (室蘭栄)	土田 翔太 (室蘭栄)	三箇 優弥 (室蘭栄)	真壁 奏太 (苫小牧南)	山口 侑音 (大谷室蘭)
6	76	松本 蓮也 山口 侑音 (大谷室蘭)	三箇 優弥 毛利 倅人 (室蘭栄)	丹羽 颯 後藤 瑛翔 (大谷室蘭)	村井 琥白 村本 慎太 (静 内)	丹羽 颯 (大谷室蘭)	三箇 優弥 (室蘭栄)	山口 侑音 (大谷室蘭)	松本 蓮也 (大谷室蘭)
7	77	新藤 恭介 山口 侑音 (大谷室蘭)	丹羽 颯 後藤 瑛翔 (大谷室蘭)	村井 琥白 村本 慎太 (静 内)	上原樹希亜 小野寺 聡 (苫小牧東)	村井 琥白 (静 内)	丹羽 颯 (大谷室蘭)	山口 侑音 (大谷室蘭)	竹内 七音 (室蘭東翔)
8	78								

※平成16年度(第56回大会)より統一大会

※平成5年度(第45回大会)以前は、代表決定戦の記録が不明の為、各地区の優勝・準優勝を記載

高体連室蘭支部大会記録 女子個人戦

年度 (昭和・平成)	回	女子ダブルス				女子シングルス			
		室蘭		苫小牧		室蘭		苫小牧	
		優勝	準優勝	優勝	準優勝	優勝	準優勝	優勝	準優勝
62	39	山中 理永 阿部 紋子 (登別南)	西田美樹子 佐藤 寛子 (登別南)	桜庭いづみ 本田 千香 (富川)	松村ひろみ 山陰 幸子 (苫小牧西)	山中 理永 (登別南)	阿部 紋子 (登別南)	桜庭いづみ (富川)	松村ひろみ (苫小牧西)
63	40	西田美樹子 佐藤 寛子 (登別南)	三上 直子 伊奈 貴美 (登別南)	本間 千香 稲村 真弓 (富川)	岡本美千代 伊藤 静子 (苫小牧西)	三上 直子 (登別南)	西田美樹子 (登別南)	本田 千香 (富川)	稲村 真弓 (富川)
1	41	伊奈 貴美 中野 豊子 (登別南)	根本 直子 輪島 亮子 (登別南)	本田 千香 稲村 真弓 (富川)	工藤真奈実 清水まどか (苫小牧西)	伊奈 貴美 (登別南)	根本 直子 (登別南)	本田 千香 (富川)	稲村 真弓 (富川)
2	42	中野 豊子 沢田 昌子 (登別南)	中山 康江 板橋 圭子 (登別南)	木村いく子 海老子直美 (富川)	高橋 朋加 屋鋪由起子 (苫総経)	中野 豊子 (登別南)	山中 康江 (登別南)	高橋 朋加 (苫総経)	屋鋪由起子 (苫総経)
3	43	板橋 圭子 福原由華子 (登別南)	春木 士暢 岸谷さくら (登別南)	加藤 舞子 小坂百合子 (総経)	水野 詩子 二瓶 亜紀 (苫総経)	岸谷さくら (登別南)	原 亜紀子 (室蘭栄)	近江 洋恵 (苫小牧西)	二瓶 亜紀 (苫総経)
4	44	佐々木るり 阿部るみ子 (聖ベネディクト)	舟口 庸子 魚住 明子 (室蘭栄)	山中美紀子 高木麻衣子 (浦河)	斉藤なつ美 櫛引英峯子 (富川)	舟口 庸子 (室蘭栄)	佐々木るり子 (聖ベネディクト)	二瓶 亜紀 (苫総経)	斉藤なつ美 (富川)
5	45	足立 真弓 三品 雅美 (室蘭商業)	鈴木 文 橋本 友美 (室蘭商業)	岩寺 政江 岩原千加子 (富川)	高木麻衣子 山口 陽子 (富川)	舟口 庸子 (室蘭栄)	阿部るみ子 (聖ベネディクト)	高木麻衣子 (浦河)	石原千加子 (富川)
6	46	東 まゆみ 大川 美幸 (聖ベネディクト)	阿部 寿子 吉田 美紀 (聖ベネディクト)	石原千加子 木村亜由美 (富川)	小堀 るみ 菅原 敦子 (平取)	吉田 美紀 (聖ベネディクト)	大川 美幸 (聖ベネディクト)	石原千加子 (富川)	松澤那々子 (苫小牧東)
7	47	吉田 美紀 大川 美幸 (聖ベネディクト)	村上 真紀 金次 恵子 (室蘭商業)	松澤那々子 形本麻衣子 (苫小牧東)	三橋絵理子 田中真由美 (苫小牧南)	大川 美幸 (聖ベネディクト)	吉田 美紀 (聖ベネディクト)	松澤那々子 (苫小牧東)	三橋絵理子 (苫小牧南)

年度 (平成)	回	女子ダブルス				女子シングルス			
		優勝	準優勝	3位		優勝	準優勝	3位	
8	48	三橋絵理子 田中真由美 (苫小牧南)	宍田 睦美 澤崎 理香 (室蘭商業)	木島 淑恵 桜井 志穂 (聖ベネディクト)	横山 百恵 藤枝 寛子 (苫小牧東)	三橋絵理子 (苫小牧南)	桜井 志穂 (聖ベネディクト)	木島 淑恵 (聖ベネディクト)	横山 綾 (富川)
9	49	近井 美香 辻野 彩 (登別南)	湊 綾子 山田 亜紀 (苫小牧南)	中川 幸子 坂本 一恵 (室蘭商業)	太田 幸恵 松崎 利美 (苫総経)	近井 美香 (登別南)	太田 幸恵 (苫総経)	中川 幸子 (室蘭商業)	舛坂世津子 (静内)
10	50	湊 綾子 山田 亜紀 (苫南)	辻野 彩 宮川 沙織 (登別南)	木村 美菜子 渡辺 智子 (富川)	大友 鮎美 浅井 春華 (室栄)	芳田 優希 (室蘭商業)	井上 加奈子 (苫総経)	坂本一恵 (室蘭商業)	川崎美希子 (苫小牧東)
11	51	木村美菜子 渡辺 智子 (富川)	芳田 優希 薄井 絵里 (室蘭商業)	阿野 浩子 高橋 梢 (聖ベネディクト)	鈴木 友梨 高橋 奈々 (苫東)	芳田 優希 (室蘭商業)	山川 飛美 (苫小牧南)	湊 麻衣子 (苫小牧南)	阿野 浩子 (聖ベネディクト)
12	52	木村美菜子 渡辺 智子 (富川)	樋口 諭子 宮崎 智子 (聖ベネディクト)	斉藤 良美 坪内 歩美 (登別南)	北村 美奈 上野 里奈 (苫東)	木村美菜子 (富川)	斉藤 良美 (登別南)	渡辺 智子 (富川)	樋口 諭子 (聖ベネディクト)
13	53	宮崎 智子 阿部由佳里 (聖ベネディクト)	北村 美奈 上野 里奈 (苫東)	成田ひとみ 澤口 慈枝 (苫小牧南)	宍戸 明美 林 加奈子 (伊達)	北村 美奈 (苫小牧東)	中村 奈積 (室蘭大谷)	宮崎 智子 (聖ベネディクト)	池田 麻美 (苫小牧南)
14	54	品田以智子 米川 夕貴 (富川)	清野 あや 有金 梢 (登別南)	高島 望 小林 朋代 (富川)	伊藤 愛美 阿部由佳里 (聖ベネディクト)	池田 麻美 (苫小牧南)	堀合 希 (登別南)	高島 望 (富川)	高野 佳織 (室蘭東)
15	55	米川 夕貴 坂倉 敏子 (富川)	有金 梢 清野 あや (登別南)	本間 順絵 本間 裕美 (苫小牧総経)	獅々堀麻美 碓井 里菜 (伊達)	本間 順絵 (苫小牧総経)	堀合 希 (登別南)	高野 佳織 (室蘭東)	坂倉 敏子 (富川)
16	56	本間 順絵 本間 裕美 (苫小牧総経)	高野 佳織 小西 可奈 (室蘭東)	獅々堀麻美 碓井 里菜 (伊達)	笹谷 明未 笹谷 尚未 (室蘭清水丘)	本間 順絵 (苫小牧総経)	澤口 綾乃 (苫小牧東)	小椋 博子 (浦河)	坂倉 敏子 (富川)
17	57	小場 綾美 笹谷 尚未 (室蘭清水丘)	其田 彩琴 西島 淳子 (室蘭商業)	大森 麻衣 中出 麻耶 (苫小牧西)	石井香奈美 笹嶋 梨可 (様似)	古谷あかね (苫小牧東)	藤山 留果 (室蘭栄)	小場 綾美 (室蘭清水丘)	笹谷 尚未 (室蘭清水丘)
18	58	渡邊真以子 青木 唯 (苫小牧南)	其田 彩琴 西島 淳子 (室蘭商業)	大森 麻衣 中出 麻耶 (苫小牧西)	高橋 夏海 古谷あかね (苫小牧東)	青木 唯 (苫小牧南)	岩佐香穂梨 (室蘭商業)	石田 茉衣 (室蘭東翔)	笹谷 尚未 (室蘭清水丘)
19	59	長尾 亜樹 其田 麻葵 (室商東翔)	金子 淳子 谷 彩加 (苫小牧南)	藤原えりか 祐川由紀子 (登別青嶺)	工藤 早季 登山 茜 (登別青嶺)	古谷あかね (苫小牧東)	石田 茉衣 (室蘭東翔)	加藤さゆり (苫小牧東)	長尾 亜樹 (室蘭商・東翔)
20	60	長尾 亜樹 其田 麻葵 (室蘭東翔)	石田 茉衣 吉田 志織 (室蘭東翔)	門脇 麻未 西谷内茜音 (様似)	京谷 恵里 村井くるみ (室蘭清水丘)	出口 文加 (苫小牧東)	石田 茉衣 (室蘭東翔)	手塚 早紀 (苫小牧西)	其田 麻葵 (室蘭東翔)
21	61	板橋富由美 森 美由紀 (浦河)	谷 彩加 宍戸 美優 (苫小牧南)	米川みさと 木村 瑞希 (苫小牧南)	村井くるみ 原 綾香 (室蘭清水丘)	出口 文加 (苫小牧東)	森 美由紀 (浦河)	菊地 悠紀 (厚真)	杉本 智美 (苫小牧西)
22	62	米川みさと 木村 瑞希 (苫小牧南)	森 美由紀 立松 美咲 (浦河)	宍戸 美優 坂本 里帆 (苫小牧南)	笠山 菜緒 田川ひとみ (苫小牧西)	米川みさと (苫小牧南)	木村 瑞希 (苫小牧南)	森 美由紀 (浦河)	坂本 里帆 (苫小牧南)
23	63	米川みさと 木村 瑞希 (苫小牧南)	原 綾香 高橋佳緒里 (室蘭清水丘)	笠山 菜緒 田川ひとみ (苫小牧西)	坂本 里帆 千葉 夏美 (苫小牧南)	木村 瑞希 (苫小牧南)	坂本 里帆 (苫小牧南)	笠山 菜緒 (苫小牧西)	米川みさと (苫小牧南)
24	64	竹内 桃香 酒井 七彩 (苫小牧西)	大森 由菜 多田 早織 (苫小牧東)	江口 琴美 菊地 葵衣 (伊達)	庄司 笑香 土居 朝香 (室蘭清水丘)	渡邊 沙耶 (静内)	竹内 桃香 (苫小牧西)	金海 菜帆 (登別明日中等教育)	濱西 史恵 (富川)

年度 (平成・令和)	回	女子ダブルス				女子シングルス			
		優勝	準優勝	3位		優勝	準優勝	3位	
25	65	渡邊 沙耶 川村 美桜 (静 内)	多田 早織 大滝千紗音 (苫小牧東)	重田 咲奈 富樫 莉菜 (室蘭清水丘)	亀谷 知世 大滝 千里 (静 内)	川村 美桜 (静 内)	渡邊 沙耶 (静 内)	大滝 千里 (静 内)	上村 早紀 (登別明日)
26	66	渡邊 沙耶 川村 美桜 (静 内)	砂金 葉月 富樫 莉菜 (室蘭清水丘)	江口 輝美 高橋 百華 (伊達緑丘)	大滝 千里 水谷 朱里 (静 内)	川村 美桜 (静 内)	富樫 莉菜 (室蘭清水丘)	渡邊 沙耶 (静 内)	江口 輝美 (伊達緑丘)
27	67	川村 美桜 水谷 朱里 (静 内)	江口 輝美 高橋 百華 (伊達緑丘)	砂金 葉月 富樫 莉菜 (室蘭清水丘)	水谷 葉奈 大滝 千里 (静 内)	川村 美桜 (静 内)	水谷 朱里 (静 内)	藤井 麗 (大谷室蘭)	大滝紗奈依 (苫小牧南)
28	68	大滝 紗奈依 佐藤 莉乃佳 (苫小牧南)	藤井 麗 宍戸 玲菜 (大谷室蘭)	高畑満千香 森岡 晴香 (室蘭栄)	石田 淑乃 庄司明日香 (伊達緑丘)	大滝紗奈依 (苫小牧南)	石田 淑乃 (伊達緑丘)	藤井 麗 (大谷室蘭)	佐々木桃子 (苫小牧東)
29	69	山内 美海 金子 栞苑 (室蘭栄)	佐藤 瑞月 鈴木 絢子 (苫小牧南)	藤井 麗 宍戸 玲菜 (大谷室蘭)	佐々木 滯 佐藤かのん (室蘭清水丘)	藤井 麗 (大谷室蘭)	宍戸 玲菜 (大谷室蘭)	山内 美海 (室蘭栄)	高田 聖央 (苫小牧東)
30	70	山内 美海 金子 栞苑 (室蘭栄)	高田 聖央 浅井 歩夢 (苫小牧東)	堀下 稚 小笠原 遙華 (大谷室蘭)	佐藤 かのん 小川 渚紗 (室蘭清水丘)	高田 聖央 (苫小牧東)	山内 美海 (室蘭栄)	堀下 稚 (大谷室蘭)	佐藤 かのん (室蘭清水丘)
1	71	星 絢菜 野澤 咲季 (苫小牧南)	大久保佳奈 加藤唯緒莉 (苫小牧南)	堀下 稚 高橋 愛佳 (大谷室蘭)	越智 美月 遊佐 美緒 (苫小牧南)	野澤 咲季 (苫小牧南)	堀下 稚 (大谷室蘭)	大久保佳奈 (苫小牧南)	坂爪 桃花 (伊達緑丘)
2	72	新型コロナウイルスのため中止							
3	73	今 茜音 畠山 智美 (苫小牧南)	鈴木 愛乃 長谷川理実 (室蘭栄)	大澤 未来 源野あかり (大谷室蘭)	稲垣 夏樹 川口 優奈 (北海道栄)	大澤紗梨菜 (苫小牧総経)	坂本 心愛 (伊達開来)	丹羽 乙寧 (室蘭東翔)	山地 優 (苫小牧南)
4	74	畠山 智美 川合 亜子 (苫小牧南)	丹羽 乙寧 松下 望央 (室蘭東翔)	宮浦 柚羽 川口 優奈 (北海道栄)	伊藤 汐音 青山 みゆき (室蘭栄)	小野 優那 (苫小牧工業)	畠山 智美 (苫小牧南)	丹羽 乙寧 (室蘭東翔)	大島 梨華 (静 内)
5	75	丹羽 乙寧 松下 望央 (室蘭東翔)	岩間 瑞希 瀧本 梨乃 (北海道栄)	高田 結愛 大島 梨華 (静 内)	坂東 希咲 澤田 彩夏 (室蘭東翔)	大野 花恋 (大谷室蘭)	澤田 彩夏 (室蘭東翔)	丹羽 乙寧 (室蘭東翔)	山口 陽菜 (大谷室蘭)
6	76	板東 希咲 澤田 彩夏 (室蘭東翔)	浦野 晴香 朝岡 紗知 (大谷室蘭)	山口 陽菜 大野 花恋 (大谷室蘭)	大島 梨華 高田 結愛 (静 内)	朝岡 紗知 (大谷室蘭)	大野 花恋 (大谷室蘭)	澤田 彩夏 (室蘭東翔)	山口 陽菜 (大谷室蘭)
7	77	朝岡 紗知 大野 花恋 (大谷室蘭)	浦野 晴香 大宮 愛瑠 (大谷室蘭)	澤田 彩夏 松前 柚 (室蘭東翔)	高澤 友彩 山田 積希 (苫小牧南)	朝岡 紗知 (大谷室蘭)	澤田 彩夏 (室蘭東翔)	大野 花恋 (大谷室蘭)	高田 真那 (静 内)
8	78								

※平成16年度(第56回大会)より統一大会

※平成7年度(第47回大会)以前は、代表決定戦の記録が不明の為、各地区の優勝・準優勝を記載

メ

モ